



MK Technika Grzewcza i Klimatyzacja

45-368 Opole, ul. Ozimska 53
tel. 77 453-14-14, 77 402-14-70, 77 402-14-71
fax 77 402-14-70, 77 402-14-71
e-mail: biuro@mk.net.pl
www.mk.net.pl



KLIMATYZACJA W NAJWYŻSZEJ KLASIE

Poznaj nowe, wyjątkowo wydajne,
ciche i funkcjonalne modele urządzeń,
które gwarantują komfort i czyste
powietrze.

KLIMATYZATORY ŚCIENNE
RAC 2016

SAMSUNG



TRIANGLE DESIGN

Klimatyzatory Samsung łączą efektywne chłodzenie, komfort i troskę o zdrowie z niezwykłą formą trójkąta nadaną jednostce wewnętrznej. Unikalne wzornictwo i parametry techniczne zapewniają użytkownikom wyjątkowy komfort, a bogactwo inteligentnych rozwiązań sprawia, że klimatyzator będzie spełniał najwyższe oczekiwania, nie tylko dziś, ale jeszcze przez wiele lat. Oto definicja prawdziwej innowacji.



HISTORIA SYSTEMÓW KLIMATYZACJI

SAMSUNG jest producentem systemów klimatyzacji od ponad 40 lat.

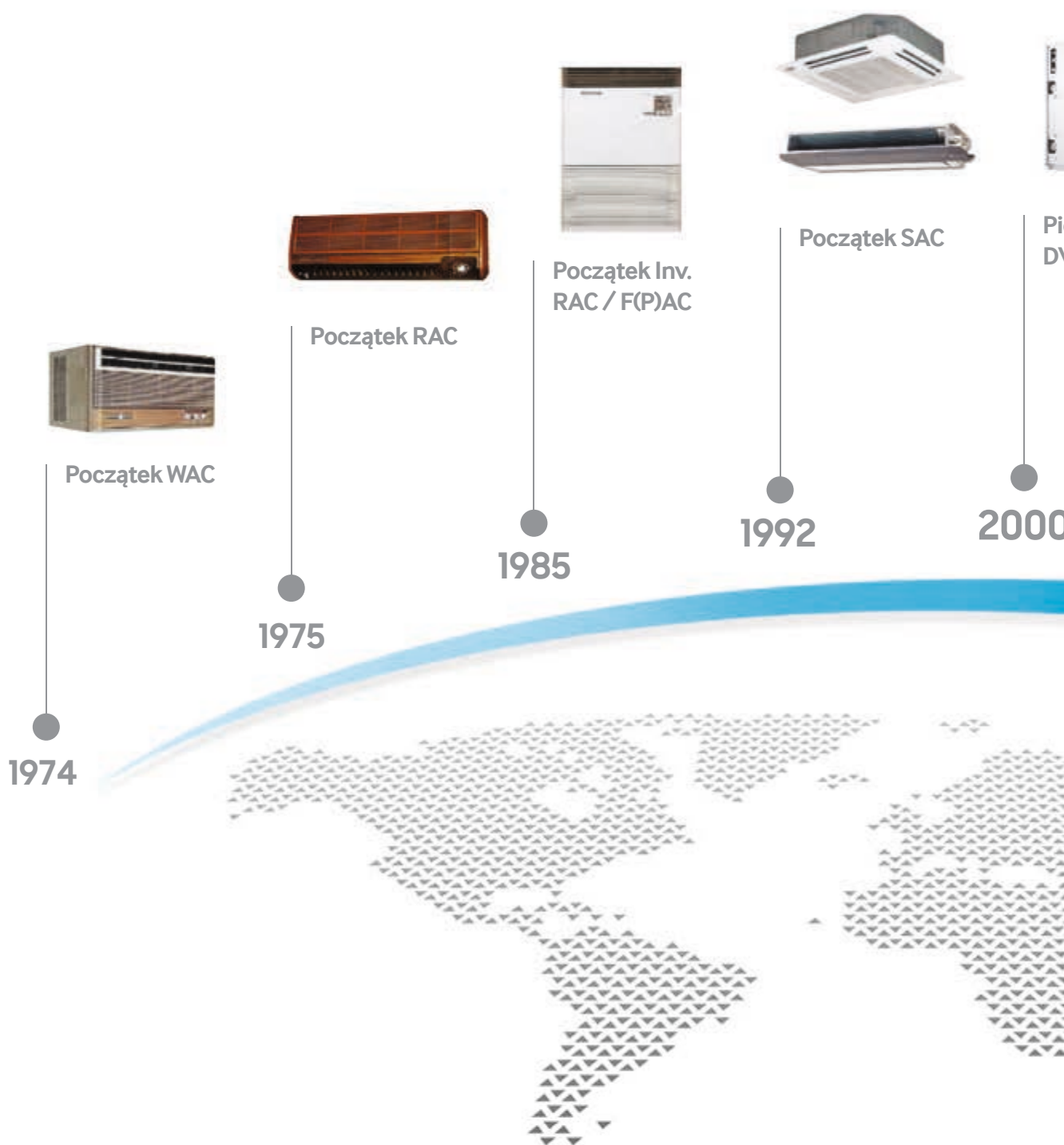



Pierwszy DVM Water



DVM+4
Najwyższa moc nominalna na rynku (22HP, Max 88HP)

2007



Pierwszy klimatyzator RAC (seria K) sterowany za pomocą WiFi.

2010



Pierwszy klimatyzator RAC w formie trójkąta

2013



Pierwszy na świecie klimatyzator kasetonowy 360 (stopni) oraz 30HP DVM

2015

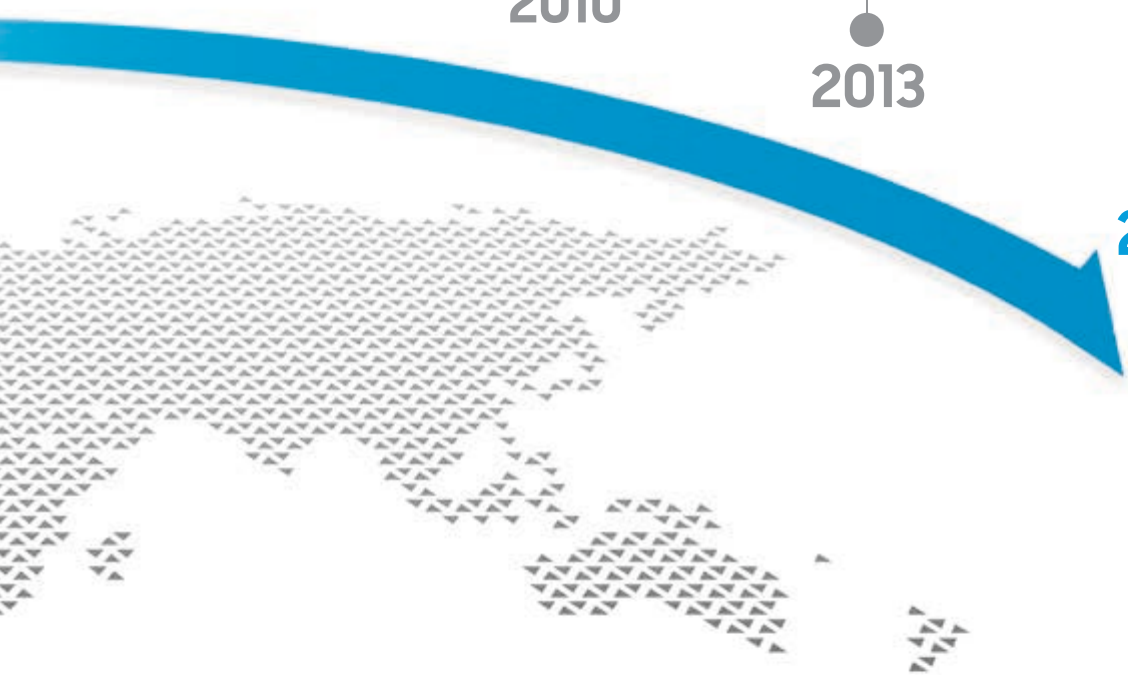

Przyjazny środowisku Samsung



Chronimy naturę, w której żyjemy.

Firma Samsung planuje przyszłość, myśląc o swoich klientach i środowisku. Realizując nadzieje o czystszej, zdrowszym życiu dla nas i przyszłych pokoleń oraz wdrażając przyjazne środowisku naturalnemu technologie, Samsung pracuje nad doskonalszym obrazem świata.



Ochrona zasobów wody i powietrza

Jako lider innowacji w zakresie wytwarzania przyjaznych środowisku produktów i technologii, Samsung zdecydowanie ograniczył wykorzystywanie zasobów naturalnych. Do produkcji lodówek używa występującego w przyrodzie czynnika chłodniczego R600a oraz cyklopentanu do izolacji instalacji chłodniczych - gazów nie powodujących efektu cieplarnianego. Pralki firmy Samsung dzięki nowatorskim technologiom zużywają mniej detergentów oraz wody bez utraty jakości prania, co przyczynia się tym samym do ochrony zasobów wody słodkiej.



Gdy mniej zużywasz, więcej oszczędzasz

Produkty firmy Samsung są energooszczędne, uzyskując w Unii Europejskiej klasę energetyczną A+++ i oznaczenie ENERGY STAR w USA. Pralki firmy Samsung, dzięki technologii Eco Bubble zużywają mniej energii elektrycznej na podgrzanie wody, oszczędzając czas i pieniądze. Te energooszczędne technologie służą człowiekowi i środowisku, zmieniając nasz styl życia na bardziej przyjazny naturze.



Odzysk surowców

Firma Samsung Electronics podejmuje znaczące wysiłki w dziedzinie ochrony środowiska naturalnego i działa zgodnie z dyrektywą WEEE (odpadów elektrycznych i elektronicznych), włączając się w programy ponownego wykorzystywania odpadów w każdym z krajów, gdzie jest obecna, lub tworząc własne.

Przyjazne środowisku systemy klimatyzacji

Pracując stale nad ekologicznym podejściem do produkcji, firma Samsung produkuje klimatyzatory działające w oparciu o przyjazny dla środowiska czynnik chłodniczy R410a, chroniąc dzięki temu warstwę ozonową naszej planety. Większość produktów firmy Samsung uzyskała klasę energetyczną A oraz znak ENERGY STAR w USA. Energooszczędne klimatyzatory nie tylko obniżają wydatki na energię, ale również pomagają chronić środowisko naturalne.

Przyznane certyfikaty i nagrody



Firma Samsung Electronics uczestniczy w programie certyfikacji EUROVENT. Dotyczy modeli wymienionych na stronie Eurovent.



Bezpieczeństwo

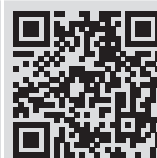

www.tuv.com
ID 000045929

Certyfikat nr: T 61000236.001 wydany na podstawie testów przeprowadzonych w laboratorium TÜV Rheinland Polska.

PZH CE

Eco-Design W zgodzie z naturą. Z myślą o przyszłości!



Firma Samsung od wielu lat projektuje swoje urządzenia klimatyzacyjne nie tylko z myślą o komforcie wymagających użytkowników, ale także z troską o środowisko naturalne. Dzięki wykorzystaniu najnowszych technologii klimatyzatory Samsung znacznie wykraczają poza obowiązujące światowe i europejskie standardy efektywności energetycznej.

Nowe wymagania Unii Europejskiej obowiązujące od 1 stycznia 2013 roku dotyczące efektywności energetycznej i informacji o produkcie - klimatyzatory

Rozporządzenie Komisji (UE) nr 626/2011 wprowadza od 01.01.2013 r. nowe definicje i wymagania dotyczące klasyfikacji energetycznej oraz cech klimatyzatorów, określa graniczne wartości współczynników efektywności SEER i SCOP dla klimatyzatorów ≤ 12 kW, a także wyznacza zasady ich etykietowania oraz wymagania dotyczące zawartości karty produktu i dokumentacji technicznej tych urządzeń. Rozporządzenie wprowadza dwie skale efektywności energetycznej dla trybu chłodzenia i ogrzewania. Nowe klasy efektywności energetycznej klimatyzatorów oparto na dwóch parametrach: wskaźniku sezonowej efektywności chłodniczej (SEER) i wskaźniku sezonowej efektywności grzewczej (SCOP).

Klasy efektywności energetycznej klimatyzatorów

A+++	$8,50 \leq \text{SEER}$	$5,10 \leq \text{SCOP}$
A++	$6,10 \leq \text{SEER} < 8,50$	$4,60 \leq \text{SCOP} < 5,10$
A+	$5,60 \leq \text{SEER} < 6,10$	$4,00 \leq \text{SCOP} < 4,60$
A	$5,10 \leq \text{SEER} < 5,60$	$3,40 \leq \text{SCOP} < 4,00$
B	$4,60 \leq \text{SEER} < 5,10$	$3,10 \leq \text{SCOP} < 3,40$
C	$4,10 \leq \text{SEER} < 4,60$	$2,80 \leq \text{SCOP} < 3,10$
D	$3,60 \leq \text{SEER} < 4,10$	$2,50 \leq \text{SCOP} < 2,80$
E	$3,10 \leq \text{SEER} < 3,60$	$2,20 \leq \text{SCOP} < 2,50$
F	$2,60 \leq \text{SEER} < 3,10$	$1,90 \leq \text{SCOP} < 2,20$
G	$\text{SEER} < 2,60$	$\text{SCOP} < 1,90$

Zakres nowej klasyfikacji energetycznej:

od dnia 1 stycznia 2013 r.: A, B, C, D, E, F, G;
 od dnia 1 stycznia 2015 r.: A+, A, B, C, D, E, F;
 od dnia 1 stycznia 2017 r.: A++, A+, A, B, C, D, E;
 od dnia 1 stycznia 2019 r.: A+++, A++, A+, A, B, C, D.

Wymogi dotyczące minimalnej efektywności energetycznej i maksymalnego poziomu mocy akustycznej			Obowiązuje od	
			01.01.2013	01.01.2014
Efektywność energetyczna	SEER	Wydajność ≤ 6 kW	$\geq 3,60$ (D)	$\geq 4,60$ (B)
		6 kW < Wydajność ≤ 12 kW		$\geq 4,30$ (C)
	SCOP (umiark.)	Wydajność ≤ 12 kW	$\geq 3,40$ (A)	$\geq 3,80$ (A)
Poziom mocy akustycznej	Wydajność ≤ 6 kW		Jednostka wewn.: 60 dB(A)↓ Jednostka zewn.: 65 dB(A)↓	
	6 kW < Wydajność ≤ 12 kW		Jednostka wewn.: 65 dB(A)↓ Jednostka zewn.: 70 dB(A)↓	

Zgodnie z nową Dyrektywą producent urządzeń ma obowiązek zamieścić poniższe informacje o produkcie:

- Producent,
- Poziom mocy akustycznej jednostki wewnętrznej i zewnętrznej,
- Nazwa czynnika chłodniczego,
- Wartość współczynnika GWP,
- SEER (wskaźnik sezonowej efektywności energetycznej w trybie chłodzenia),
- SCOP (wskaźnik sezonowej efektywności energetycznej w trybie ogrzewania),
- Klasa energetyczna (A -> G) wg tabeli,
- Roczne zużycie energii na potrzeby chłodzenia i ogrzewania (sezon umiarkowany),
- Deklarowana wydajność chłodnicza i grzewcza Pdesign (sezon umiarkowany).

Nowy wzór etykiety energetycznej dla klimatyzatorów

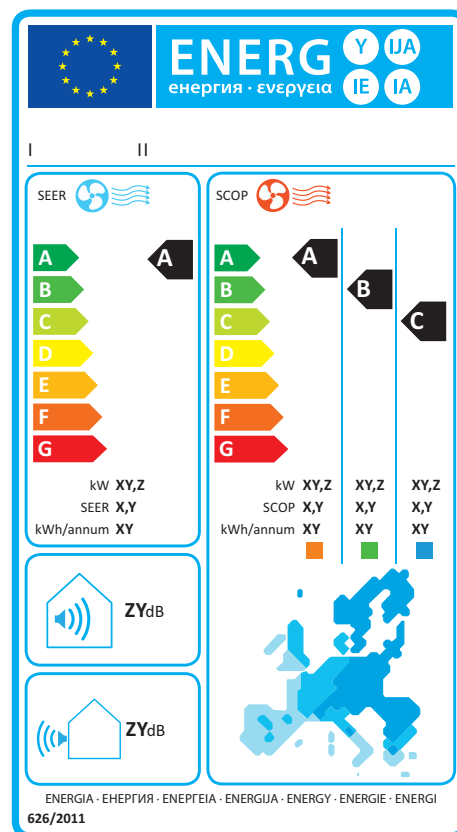

KLIMATYZATORY SAMSUNG SĄ ROZPOZNAWALNE NA CAŁYM ŚWIECIE!

Klimatyzatory Samsung są rozpoznawane na całym świecie jako najlepsze w swojej klasie, dzięki wspaniałemu designowi oraz bardzo wysokim parametrom.



iF Product Design Awards 2009

Jeden z najstarszych i najbardziej prestiżowych konkursów designerskich, od 50 lat oceniający produkty z różnych branż. Samsung otrzymał nagrodę iF Product Design Award w 2009 roku.



Comfort & Design 2010

Konkurs organizowany przez Fiera Milano International, podczas 37 edycji targów Mostra Convegno Expocomfort / Expobagno 2010 w Mediolanie. Nagroda została przyznana za wysoką jakość oraz przyjazność środowisku, jak również za spełnienie wymagań w pełnym zakresie "Comfort & Living Technology".



Good Design Awards 2011

Good Design Award to obszerny program zajmujący się oceną i rozwojem designu. Program ten jest prowadzony przez Japoński Instytut Promocji Wzornictwa (JDP). Klimatyzator Samsung z serii Y dostał się do finału konkursu organizowanego w ramach programu w 2011 roku.



CES Innovation Awards 2015

CES Award przyznawana jest produktom zgłoszonym podczas targów CES w oparciu o wzornictwo oraz innowację technologiczną. Nagrodę przyznaje jury składające się z członków US Industrial Design Association oraz USA CEA (Consumer Electronics Association). Klimatyzator Samsung Classic+ otrzymał nagrodę w dziedzinie "Eco design and Sustainable Technologies" podczas CES 2015.



MODELE SAMSUNG RAC 2016

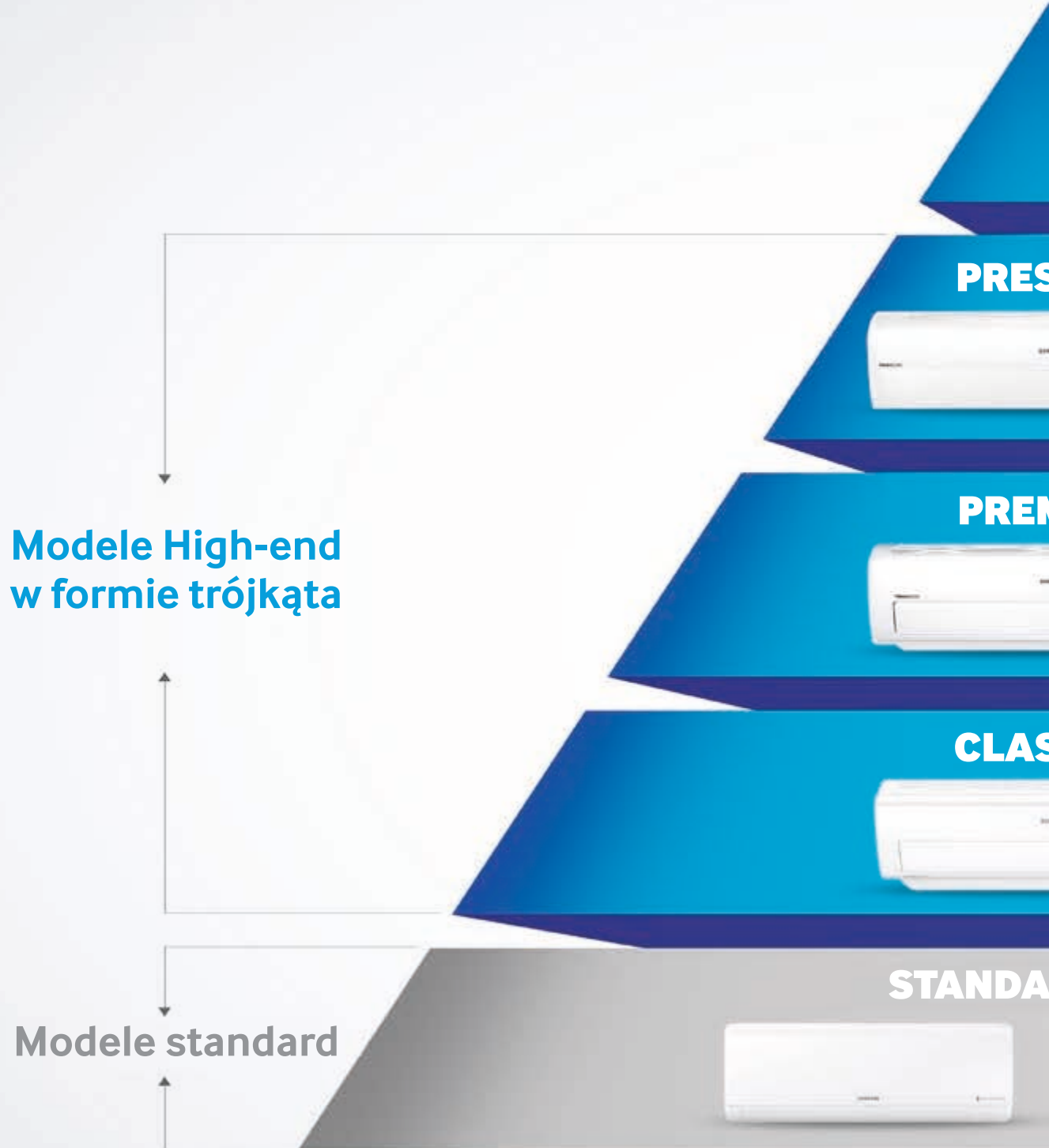

Technologia Digital Inverter

wraz z technologią POWERboost™, pierwszy 8-polowy
Inverter na świecie

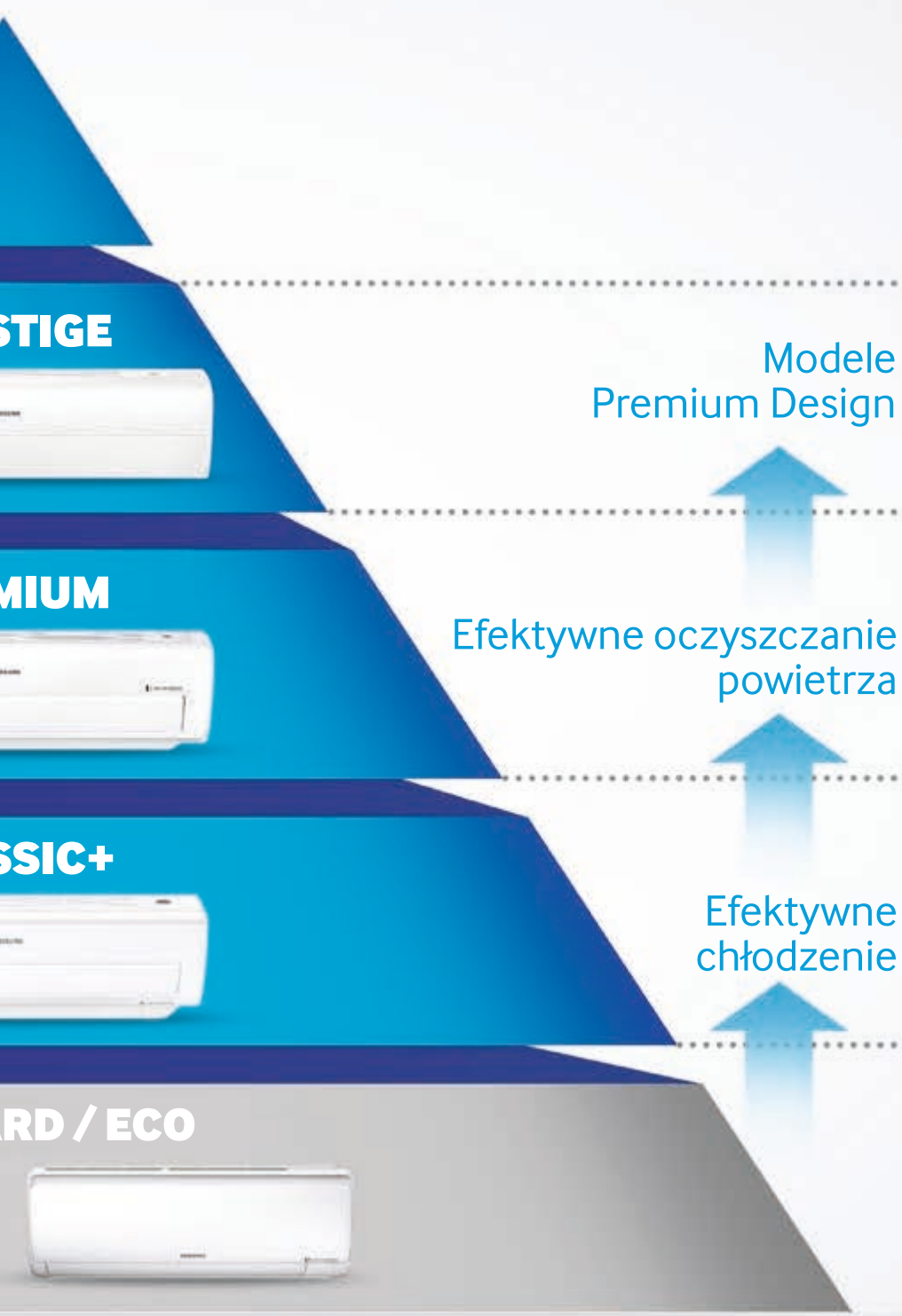

STIGE

PREMIUM

CLASSIC+

STANDARD / ECO

Modele Premium Design

Efektywne oczyszczanie powietrza

Efektywne chłodzenie



EFEKTYWNOŚĆ ENERGETYCZNA

Stabilność i niezawodność

NATYCHMIASTOWE CHŁODZENIE

Nowe klimatyzatory Samsung dzięki technologii Digital Inverter chłodzą znacznie szybciej niż konwencjonalne rozwiązania*.



*Testowane dla modelu AR12KSWDHWK, porównanie z konwencjonalnym modelem Samsung AR12EASER.



Spis treści

Kluczowe cechy

- 1_ Jeszcze szybsze chłodzenie..... 12
- 2_ Efektywność energetyczna..... 16
- 3_ Oczyszczanie powietrza 18
- 4_ Funkcje Smart 22
- 5_ Trwałość 24
- 6_ Ogrzewanie..... 26
- 7_ Funkcje dodatkowe 28

Urządzenia i specyfikacje

JESZCZE WYDAJNIEJSZE CHŁODZENIE

Chłodzi do 43% szybciej*



Dzięki zaawansowanej technologii Digital Inverter 2016, klimatyzatory Samsung chłodzą szybciej niż kiedykolwiek



Szybkie chłodzenie to jedna z kluczowych zalet wszystkich modeli klimatyzatorów Samsung RAC. Zawdzięczają to technologii POWERboost™ oraz 8-polowemu silnikowi z technologią Digital Inverter, który został zaprezentowany w 2016 roku.

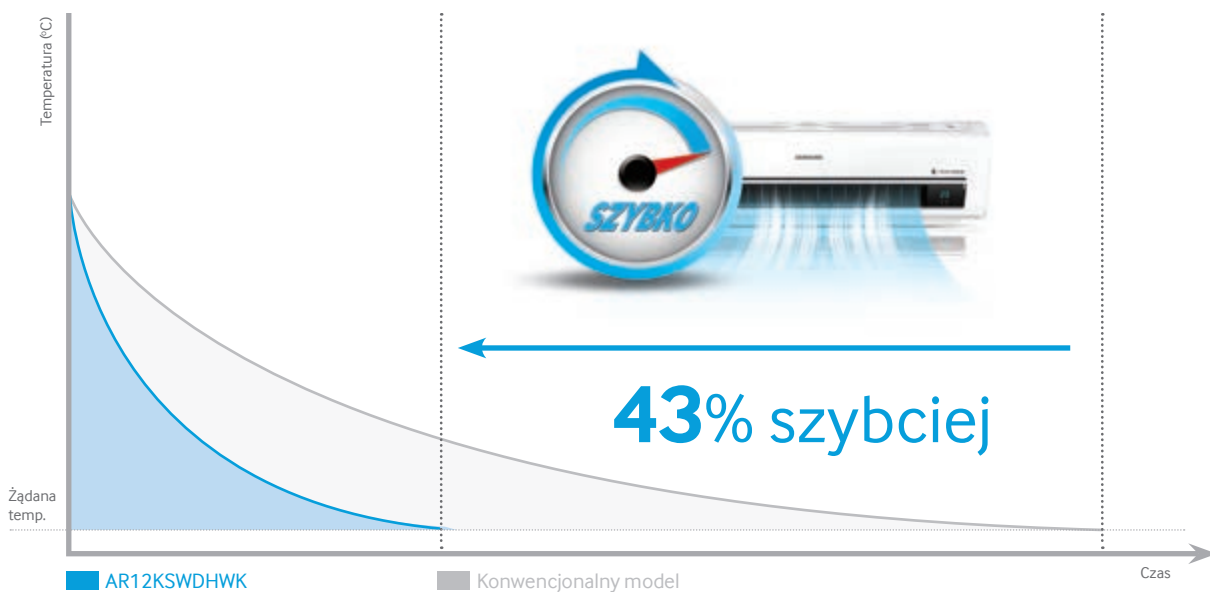

*Testowane na modelu AR12KSWDHWK w porównaniu do konwencjonalnego modelu Samsung AR12EASER

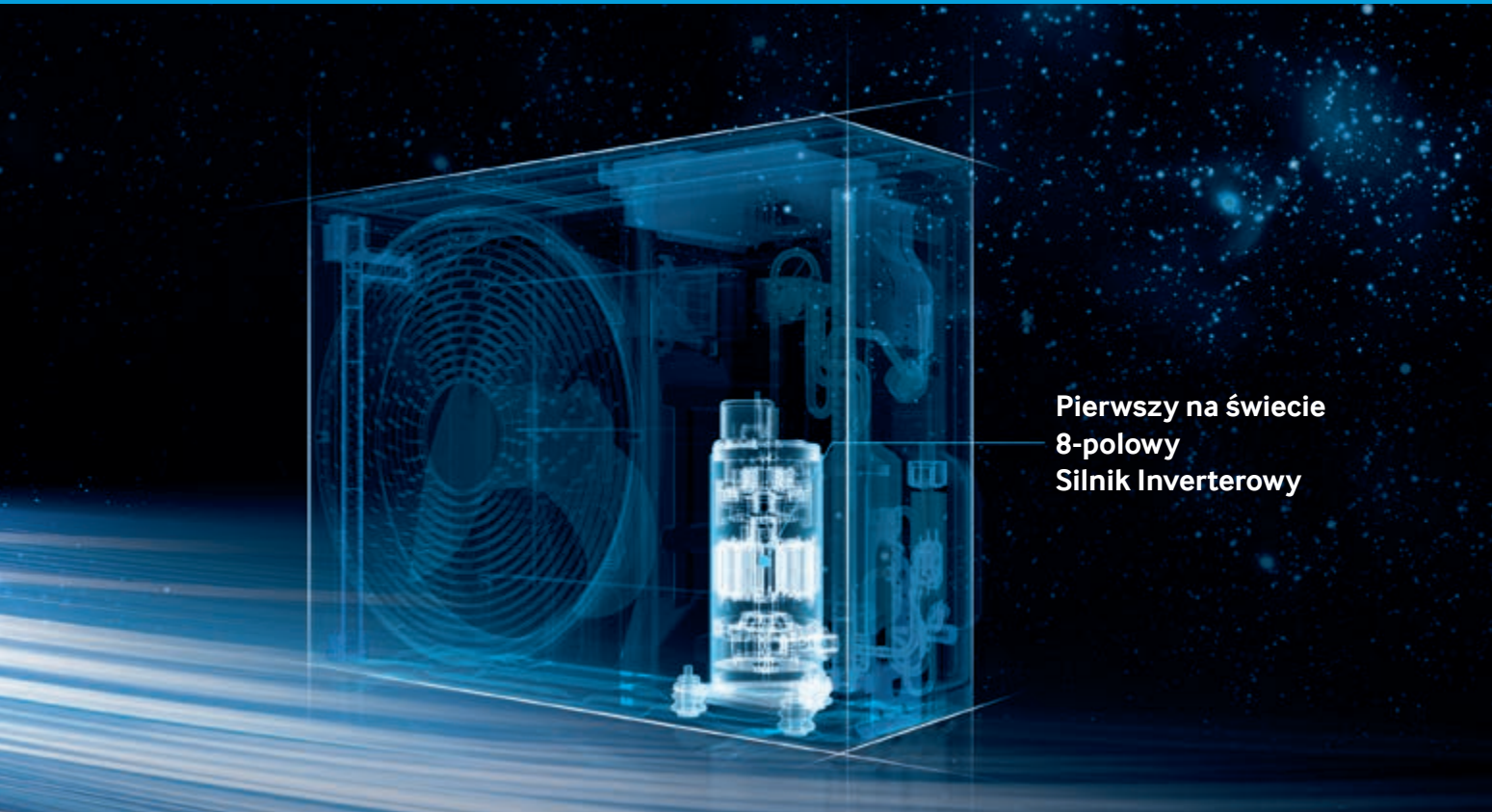

**Pierwszy na świecie
8-polowy
Silnik Inwerterowy**

Technologia POWERboost™ dzięki 8-polowemu Inwerterowi



Nowy 8-polowy Inwerter to serce technologii Digital Inverter. Samsung jako pierwszy zdecydował się zastosować w sprężarce 8-polowy silnik zamiast 4-polowego. Dzięki temu udało się uzyskać mniejsze wahania momentu. Powoduje zmniejszenie drgań silnika, co znacznie zwiększa efektywność pracy oraz obniża hałas. W rezultacie otrzymujemy cichy, efektywny system, który znacznie szybciej niż poprzednicy jest w stanie schłodzić pomieszczenie.

*Na podstawie wewnętrznych testów silników sprężarek klimatyzatorów Samsung oraz wiodących marek na rynku. Dane na październik 2015.

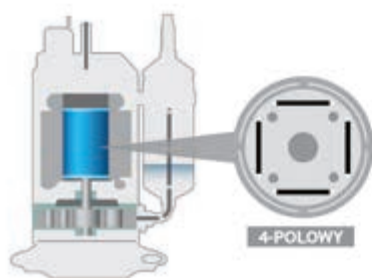

KONWENCJONALNY DIGITAL INVERTER

Technologia POWERboost™ znacząco skraca czas potrzebny sprężarce do osiągnięcia maksymalnej częstotliwości pracy (Hz). Możesz się cieszyć chłodem jeszcze wcześniej!

*Testowane na modelu AR12KSWDHWK w porównaniu do konwencjonalnego modelu Samsung AR12FSSSBWK

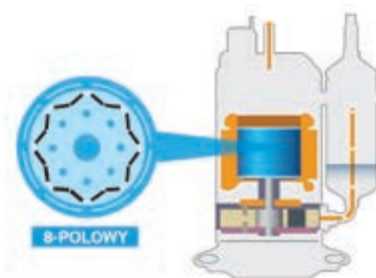

'16 ZAAWANSOWANY DIGITAL INVERTER

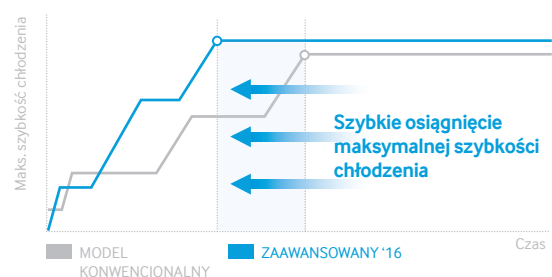

JESZCZE WYDAJNIEJSZE CHŁODZENIE

Chłodzi do 43% szybciej*

Forma trójkąta zapewnia wyjątkowo skuteczne chłodzenie



Dzięki unikalnej formie trójkąta klimatyzatory Samsung mają dużą powierzchnię ssącą, co umożliwia zassanie dużo więcej powietrza. Zwiększona szerokość oraz poprawiony kąt nawiewu, z dodatkowymi kierownicami w kształcie V, również przyczyniają się do poprawy przepływu powietrza. To sprawia, że chłodne powietrze jest dostarczane dużo szybciej, dalej oraz szerzej*. To sprawia, że świeże powietrze dociera w najdalsze zakamarki pomieszczenia.

*Testowane na modelu AR09KSWDHWK w porównaniu do konwencjonalnego modelu Samsung AQV09TWS

Przepływ powietrza

122%

Większy przepływ powietrza

139%

Więcej zasysanego powietrza

154%

Więcej powietrza do pomieszczenia



Chłodzi szybciej i szerzej

Kąt nawiewu został zmieniony w porównaniu do modeli konwencjonalnych. Umożliwia to dotarcie powietrza aż do 14 metrów od urządzenia.

*Testowane na modelu AR09KSWDHWK w porównaniu do konwencjonalnego modelu Samsung AQV09TWS

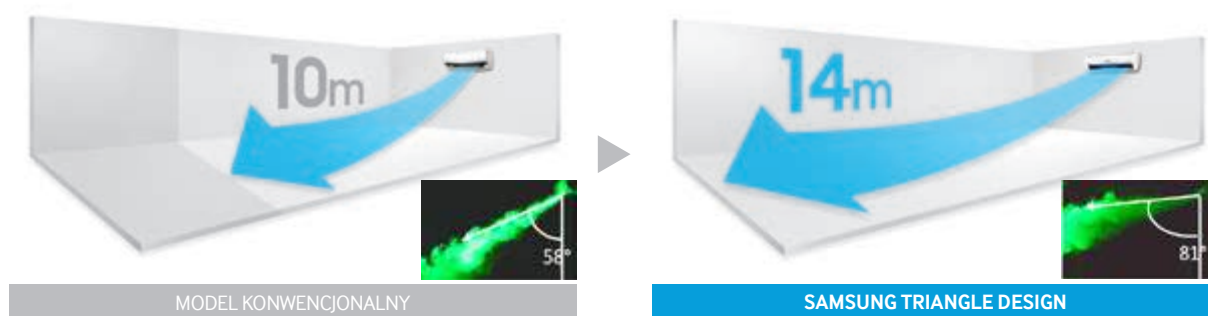

Zmieniona szerokość oraz kąt nawiewu zapewniają, że powietrze dociera szerzej, co eliminuje miejsca nieobjęte chłodzeniem.

*Testowane na modelu AR09KSWDHWK w porównaniu do konwencjonalnego modelu Samsung AQV09TWS

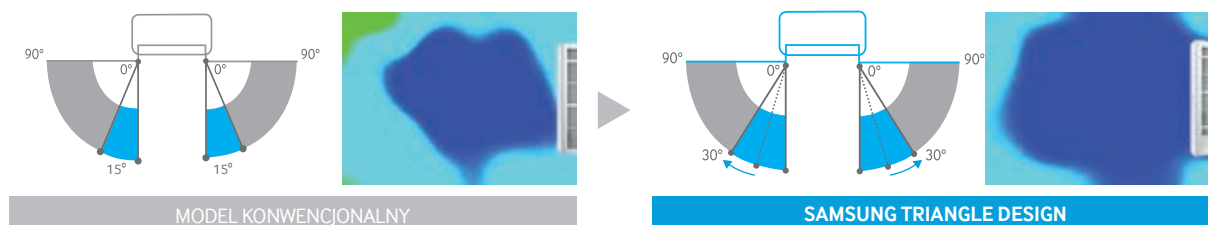

Połączenie błyskawicznego chłodzenia z komfortem użytkowania



Klimatyzatory Samsung posiadają funkcję 2 Step Cooling. Klimatyzator szybko schładza powietrze używając trybu Fast Cool, a następnie automatycznie przełącza się w tryb Comfort Cool, by utrzymać żądaną temperaturę powietrza. Dzięki temu nie będzie Ci zimno, ani też nie będziesz musiał manualnie zmieniać ustawień lub włączać i wyłączać klimatyzatora, aby utrzymać właściwą temperaturę.

| Funkcja 2 Step Cooling |



Klimatyzator chłodzi bardzo szybko dzięki pracy sprężarki na najwyższych obrotach oraz aktywnej pracy kierownicy powietrza. Po osiągnięciu żądanej temperatury automatycznie przechodzi w tryb

Comfort Cool, który delikatnie chłodzi oraz zmienia kąt kierownicy, podnosząc ją do góry, co zapewnia wyjątkowy komfort, bez narażenia na zimno.

Fast cool



Tryb Fast Cooling dzięki pracy sprężarki na maksymalnych obrotach przez 30 minut, schładza pomieszczenie bardzo szybko. Dostarcza natychmiastowej ulgi od panującego na zewnątrz upału.

| Tryb Fast Cooling |

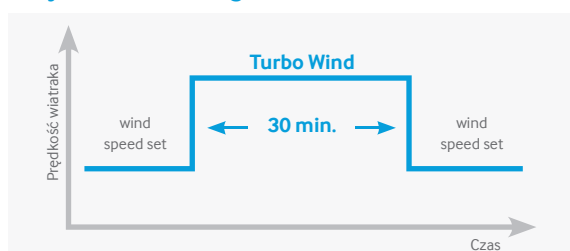

*Testowane na AR09KSWDHWK



Pomieszczenie jest chłodzone powoli co powoduje dyskomfort.

ZWYKŁY TRYB CHŁODZENIA

Natychmiastowe chłodzenie szybko zapewnia komfort.

TRYB FAST COOLING

*Testowane na AR18KCFHGWK

EFEKTYWNOŚĆ ENERGETYCZNA

Oszczędność energii dzięki inteligentnej pracy.



Czym jest Digital Inverter?



Technologia Digital Inverter pozwala zaoszczędzić energię i utrzymać stałą temperaturę dzięki pracy w sposób ciągły w przeciwieństwie do systemów typu ON/OFF.

Układ bez Inwertera

Klimatyzatory bez Inwertera po osiągnięciu żądanej temperatury wyłączają się, aby znowu włączyć się gdy temperatura wzrośnie. To powoduje znaczne wahania temperatury i spadek komfortu.

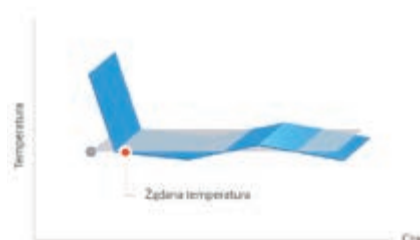
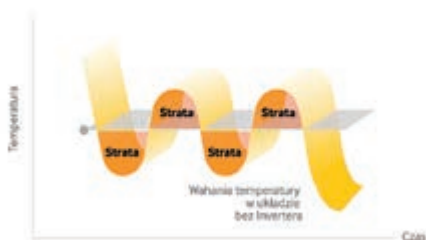

*Testowane na modelu AR09KHSSDAWK w porównaniu do konwencjonalnego modelu Samsung AQV09TSB

Oszczędność energii dzięki inteligentnej pracy



Aktualny model Digital Inverter zużywa tylko 32% energii w porównaniu do konwencjonalnych modeli*. Utrzymuje żądaną temperaturę bez częstego włączania i wyłączania, co sprawia, że pracuje ciszej i rzadziej ulega awariom.

*Testowane na modelu AR09HCFSTWK w porównaniu do konwencjonalnego modelu Samsung AR09HSSDAWK



Oszczędzaj energię gdy jesteś sam w domu



Funkcja Single User pozwala na zmniejszenie zużycia energii elektrycznej*. Tryb ten ogranicza wydajność sprężarki do niezbędnego minimum, który zapewni komfort jednej osobie. Jednocześnie nie narażając jej na wysokie rachunki.



*W oparciu o pracę AR09KSWDHWK

*W oparciu o sumaryczne zużycie energii trybu normal vs. Single User

Lepsza efektywność energetyczna

Dzięki technologii Digital Inverter 2016, efektywność energetyczna jest wyższa.

*W oparciu o model AR09KSWDHWK w porównaniu do konwencjonalnego modelu Samsung UG9A090FUAER

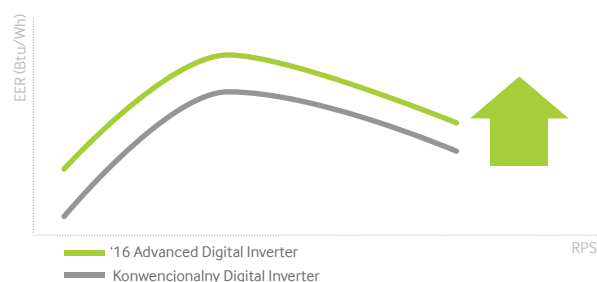

Oszczędzaj dzięki technologii Digital Inverter



Mimo, iż cena katalogowa modelu z technologią Digital Inverter jest wyższa w porównaniu do modelu bez Inwertera, koszt zakupu zwraca się dzięki znacznie niższym rachunkom za prąd.



*W oparciu o model AR12HVSPBSN w porównaniu do konwencjonalnego modelu Samsung AR12HCSUAWQ. Wartości mogą się różnić w zależności od cen energii elektrycznej

OCZYSZCZANIE POWIETRZA

Chłodzenie i świeżość

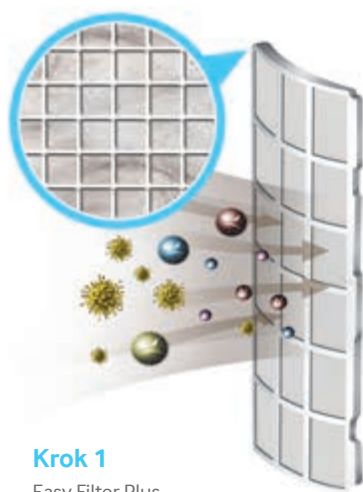

Krok 1

Easy Filter Plus
(Pyły, wirusy, alergeny, bakterie)

* Nazwa filtra zależy od modelu
: Easy Filter, Easy Filter Plus, 3 Care Filter

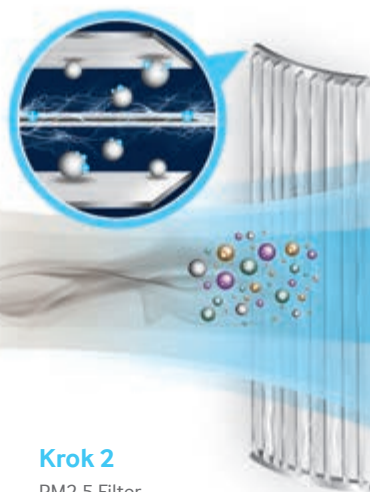

Krok 2

PM2.5 Filter
(Drobne pyły, dym papierosowy, bakterie)

Krok 3

Virus Doctor
(Wirusy, bakterie, pleśń, alergeny powietrzne)

Krok 1 _Wychwytywanie do 99% drobnych pyłów



Filtr PM 2.5 utrzymuje powietrze czyste poprzez wyłapywanie 90% drobnych pyłów w 40 minut oraz 99% drobnych pyłów w trakcie 100 minut. Filtr pokrywa całą powierzchnię ssawną urządzenia, jest łatwy w czyszczeniu oraz obniża koszty użytkowania.

**Testowane w warunkach domowych.
W oparciu o AR13KVSSLWKST.

* Kubatura pomieszczenia: 30m³

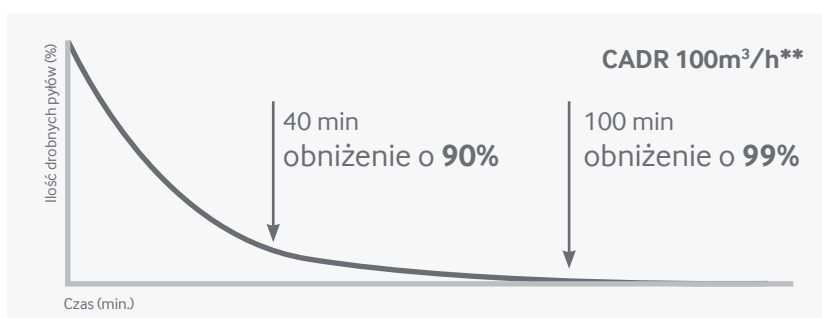

Krok 2_Filtry przeciwpyłkowe, na zanieczyszczenia powietrza i alergeny



Klimatyzatory Samsung posiadają filtry, które pozwalają utrzymać świeże i czyste. Filtr pokrywa 100% powierzchni ssawnej urządzenia, jest zrobiony z unikatowego antybakteryjnego i antywirusowego materiału.

* Testowane na TG07 ZEOMIC w porównaniu do TG07. Testy wykonano przez FITI dla Staphylococcus aureus, Klebsiella pneumoniae oraz Aspergillus niger.

Tested wykonane przez Japan Food Research Laboratories dla HSN1. Tested wykonane przez Institute of Tokyo Environmental Allergy dla Cry J1, Derf1.

** Nazwa filtra zależy od modelu i regionu: Easy Filter, Easy Filter Plus, 3 Care Filter.

Eliminacja bakterii i drobnoustrojów

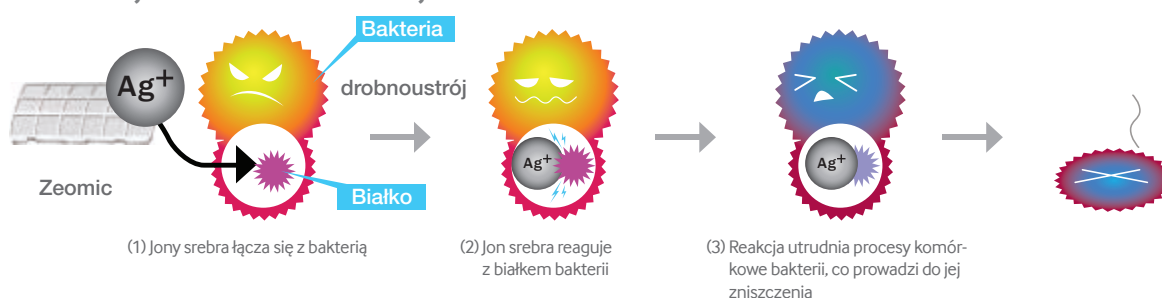

Krok 3_Zredukowanie wirusów o 99%



Virus Doctor redukuje do 99% wirusów, bakterii, pleśni i alergenów znajdujących się w powietrzu.*

* Testowane dla jonizatora SPI przez Kitasato Environmental Science Center (Japonia) & Chungnam National University (Korea)

Pomiary zostały wykonane w ściśle określonych warunkach i mogą się różnić w zależności od środowiska pracy.

Test neutralizacji wirusa A H1N1

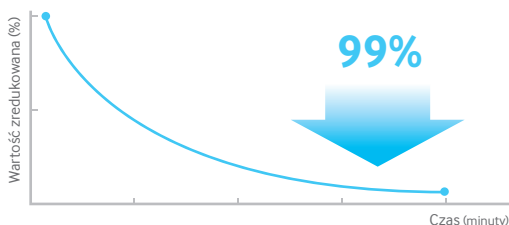

* Test przeprowadzony przez: Profesora Seo Seng-hui z Chungnam National University)

* Typ A H1N1, A/California/04/09

MRSA (GRONKOWIEC ŻŁOCISTY ODPORNY NA METYCYLINĘ) Virus Doctor zlikwidował 99% bakterii MRSA

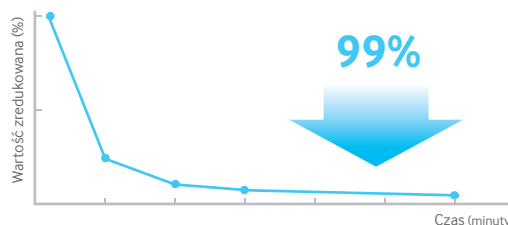

* Instytut testujący: Kitasato Environmental Science Center

* Czas pomiaru: 2 godziny * Rozmiar pomieszczenia: 1m²

* MRSA(Staphylococcus aureus ATCC 33591)

100% powierzchni ssawnej pokrytej filtrem



Klimatyzator Samsung posiada filtr, który pokrywa 100% powierzchni ssącej. W odróżnieniu od innych modeli, które mają jedynie częściowy filtr, filtr PM2.5 klimatyzatora Samsung filtruje całość powietrza zasysanego przez urządzenie. Pozwala to na wydajniejsze wychwytywanie drobnych pyłów i utrzymanie czystego powietrza.



KONWENCJONALNY MODEL



SAMSUNG TRIANGLE DESIGN

* Testowane na AR10KVSSLWK w zestawieniu z AS-1267.

Jakość powietrza



Virus Doctor poprawia jakość powietrza w pomieszczeniach, eliminując zanieczyszczenia biologiczne zagrażające zdrowiu: wirusy, bakterie, roztocza, pleśń i czynniki wywołujące alergię. Samsung Virus Doctor, zaawansowany system oczyszczania, zapewnia Ci komfort świeżego, czystego powietrza w Twoim najbliższym otoczeniu.

Jakie rodzaje zanieczyszczeń eliminuje Virus Doctor?

Unikalna technologia Virus Doctor firmy Samsung pozwala zneutralizować takie zanieczyszczenia, jak wirusy, bakterie, pleśń czy alergeny, chroniąc tym samym Ciebie i Twoją rodzinę przed groźnymi mikroorganizmami i toksynami.



Wirusy i bakterie obecne w powietrzu: przyczyna takich chorób jak grypa, ospa wietrzna, SARS czy ptasia i świńska grypa.



Bakterie: powodują szereg chorób i objawów chorobowych.



Pleśń: jest pożywką dla chorobotwórczych bakterii i roztoczy oraz źródłem toksyn.



Aktywny tlen: przyspiesza starzenie skóry.



Alergeny: wywołują podrażnienia skóry i zaburzenia oddychania.



Roztocza: wywołują podrażnienia skóry i problemy oddechowe.



Kurz: cząsteczki kurzu wywołują astmę, bóle głowy i zapalenie oskrzeli.



Wirus grypy A H1N1: zgodnie z przeprowadzonymi testami SPI eliminuje w 99,99% wirusy grypy obecne w powietrzu.

Technologia Virus Doctor daje wyjątkowe rezultaty

Technologia Virus Doctor uwalnia do powietrza aktywne jony wodoru i tlenu, neutralizujące groźne zanieczyszczenia obecne w powietrzu. Rezultatem działania S-Plasma Ion jest czyste i odświeżające powietrze wpływające z Twojego klimatyzatora.

Oddychaj zawsze odświeżającym i czystym powietrzem

Tworzenie strefy intensywnie oczyszczonej

Innowacyjna technologia Virus Doctor skutecznie neutralizuje toksyny, których nie wychwytyją filtry. Dzięki temu możesz czuć się bezpiecznie, zachowując zdrowie.

Ochrona przed chorobami

Eliminacja z powietrza szkodliwych zanieczyszczeń biologicznych chroni Twoją rodzinę przed toksynami wywołującymi choroby. Oznacza to między innymi rzadsze bóle głowy czy katar.

Ochrona przed alergenami

Nie musisz się obawiać alergenów obecnych w powietrzu. Zamień swój dom w miejsce wolne od alergii.

Kontrola zawartości aktywnego tlenu (rodników OH)

Mimo, iż aktywny tlen jest korzystny dla człowieka, to w nadmiarze może powodować choroby i przyspieszać starzenie organizmu. Utrzymaj poziom aktywnego tlenu na odpowiednim poziomie z technologią Virus Doctor Samsung.

Chroń zdrowie swojej rodziny

Dla osób wrażliwych na toksyny

Virus Doctor jest doskonała dla osób podatnych na choroby wywołane przez zanieczyszczenia biologiczne znajdujące się w powietrzu. Zmniejszając poziom toksyn w powietrzu, minimalizujesz podrażnienia dróg oddechowych.

Dla dzieci i osób w podeszłym wieku

Dzieci i osoby starsze są bardziej wrażliwe na działanie wirusów, dlatego też potrzebują doskonałej ochrony. Zapewnia ją system Virus Doctor.

Dla alergików

Virus Doctor skutecznie usuwa czynniki alergizujące, więc zawsze oddychasz świeżym powietrzem, nawet jeśli masz w domu zwierzęta.



Virus Doctor korzystny dla Twojej skóry

W przeciwieństwie do innych rozwiązań o zbliżonym działaniu, jonizator SPI jest obojętny dla zdrowia człowieka. Emitując aktywne cząsteczki wodoru i tlenu wpływa korzystnie na poprawę jakości powietrza neutralizując różnego rodzaju patogeny oraz wolne rodniki obecne w powietrzu.

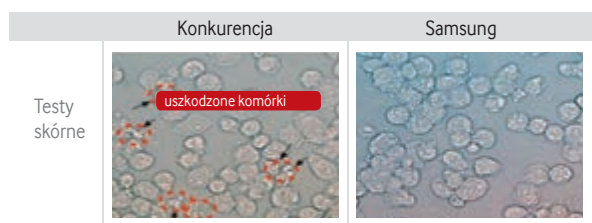

Na podstawie testów Sejong University



Jak działa technologia Virus Doctor ?

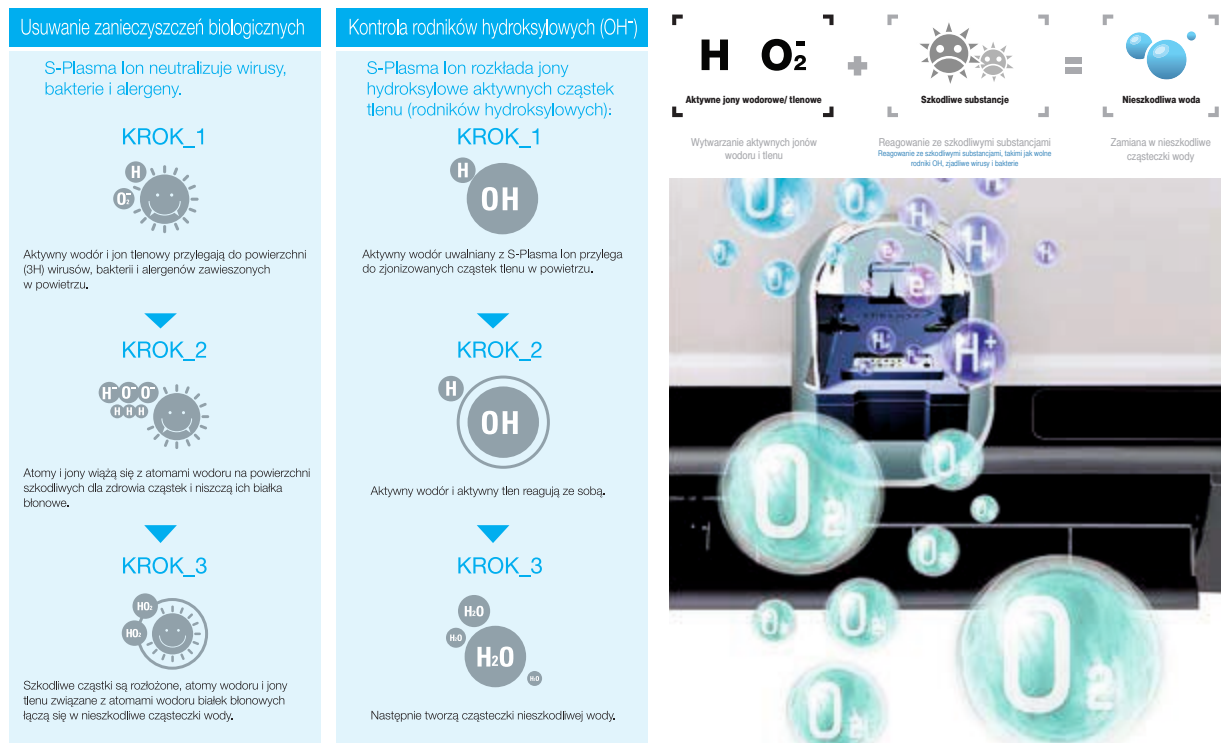

Usuwanie zanieczyszczeń biologicznych i różnorodnych patogenów, takich jak bakterie, wirusy i grzyby pleśniowe.

Skuteczność Virus Doctor została potwierdzona przez międzynarodowe organizacje

S-Plasma Ion to wyjątkowo skuteczna technologia pozwalająca w znacznym stopniu poprawić jakość powietrza w pomieszczeniu. Właściwości elementu SPI zostały potwierdzone dla różnego rodzaju patogenów przez specjalistyczne ośrodki i instytuty badawcze na całym świecie.



Certyfikat nr: T 61000236.001 wydany na podstawie testów przeprowadzonych w laboratorium TÜV Rheinland Polska.

Prawo do oznaczania wyrobów znakiem T. Potwierdzona skuteczność w zakresie neutralizowania wirusów, bakterii, roztoczy, pleśni i alergenów obecnych w powietrzu.



Potwierdzone usuwanie alergenów wziewnych

Instytut badawczy: BAF (Brytyjska Fundacja ds. Przeciwdziałania Alergii); wielkość pomieszczenia: 19,16 m³; wilgotność względna: 69%; temperatura: 20°C.



Raport 2 Międzynarodowych Warsztatów na temat zimnych atmosferycznych układów plazmowych, 30 sierpnia, Bruges, Belgia.

Substancja	Efektywność	Potwierdzona przez
Wirus grypy typu A	99,7%	Kitasato Environmental Science Center Yonsei University
	99,6%	
Wirus SARS	99,6%	Kitasato Medical Center
Penicilium	98,4%	Kitasato Environmental Science Center
Aspergillus (kropidlak)	96,4%	
Cladosporium	98,9%	
Gronkowiec złocisty	99,96%	
Micrococcus	99,86%	
MRSA ^{1*} (gronkowiec złocisty oporny na metycylinę)	99,99%	Korea Consuming Science Research Center
Gronkowiec złocisty/E. coli	99,9%	
Alergeny (roztocza, alergeny zwierzęce - kot/ pies)	Potwierdzona	BAF ^{2*} (U.K.)
	Potwierdzona	RTI ^{3*} Test (USA)
Zanieczyszczenia w powietrzu wewnętrznym	90%	Shanghai Preventive Municipal Center for Disease Prevention & Control
Test toksyczności na zwierzętach	Nietoksyczny	Seoul Toxicology Laboratory
Generowanie aktywnych atomów wodoru	Potwierdzone	Hiroshima University
Neutralizowanie aktywnego tlenu hydroksylowego	Potwierdzone	

1* MRSA: (gronkowiec złocisty oporny na metycylinę)

2* BAF: British Allergy Foundation (instytucja certyfikująca)

3* RTI: Research Triangle Institute (instytut badań nad alergią USA)



Usuwanie (OH-) – aktywnego tlenu hydroksylowego
Raport 7 Kolokwium ASA, wrzesień 2005, Francja.

FUNKCJE SMART

Kontrola w każdym miejscu, o każdym czasie



Kontrola gdziekolwiek jesteś



Klimatyzatory Samsung mogą być sterowane za pomocą sieci Wi-Fi, przy pomocy aplikacji Smart Home App na Twoim smartphonie. Dzięki temu możesz zdalnie włączyć lub wyłączyć jednostkę, kontrolować funkcje oraz harmonogram działania z każdego miejsca i o każdym czasie.*

* Dostępne na oprogramowaniach iPhone oraz Android. Wymagane jest połączenie z siecią. Konto w aplikacji Samsung jest konieczne.

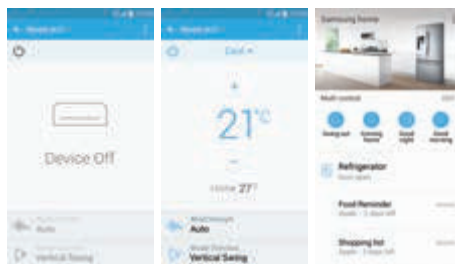

Stwórz własny Smart Home.



Aplikacja Smart Home pozwala również na scentralizowaną kontrolę wszystkich urządzeń Samsung smart.

* Dostępne na oprogramowaniach iPhone oraz Android. Wymagane jest połączenie z siecią. Konto w aplikacji Samsung jest konieczne.



Status klimatyzatora w czasie rzeczywistym



Smart Chat umożliwia uzyskanie realnej odpowiedzi urządzenia na zadane działanie. Możesz sprawdzać i kontrolować klimatyzator jak gdybyś prowadził z nim rozmowę na chatcie.

* Dostępne na oprogramowaniach iPhone oraz Android. Wymagane jest połączenie z siecią. Konto w aplikacji Samsung jest konieczne.

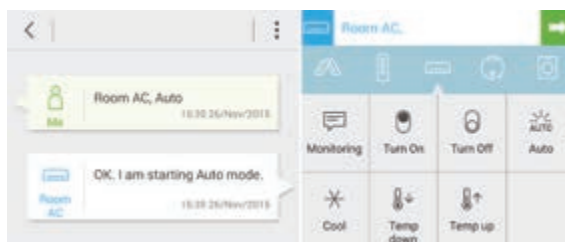



Aktywny monitor zużycia energii



Przy pomocy monitora energii można sprawdzić średnie dzienne, tygodniowe lub miesięczne zużycie energii. Pozwala to na ograniczenie zużycia energii w celu osiągnięcia maksymalnej wydajności energetycznej.

* Dostępne na oprogramowaniach iPhone oraz Android. Wymagane jest połączenie z siecią. Konto w aplikacji Samsung jest konieczne.

* W oparciu o zużycie mocy znamionowej w trakcie pracy. Zużycie pokazane w aplikacji może się nieznacznie różnić od aktualnego poboru energii.



Dziennie

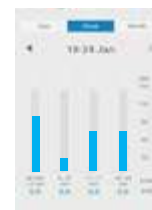

Tygodniowo



Miesięcznie

Łatwe wyszukiwanie i rozwiązywanie problemów



System Smart Check automatycznie wykrywa i diagnozuje błędy w działaniu urządzenia oraz znajduje rozwiązania usunięcia problemu, za pomocą aplikacji. Pozwala to na zaoszczędzenie czasu i ewentualnych kosztów naprawy.*

* Ta funkcja działa jedynie dla konkretnych kodów błędów i nie jest dostępna do serwisowego sprawdzania systemu. Konto aplikacji Samsung jest konieczne.



Zapewnienie prawidłowej instalacji



Funkcja Smart Installation umożliwia autodiagnostykę urządzenia pod kątem prawidłowej instalacji. Smart Installation automatycznie sprawdza błędy mogące powodować nieprawidłowości w działaniu urządzenia.

* Dostępne na oprogramowaniach iPhone oraz Android. Wymagane jest połączenie z siecią. Konto w aplikacji Samsung jest konieczne.



TRWAŁOŚĆ

Stabilna wydajność

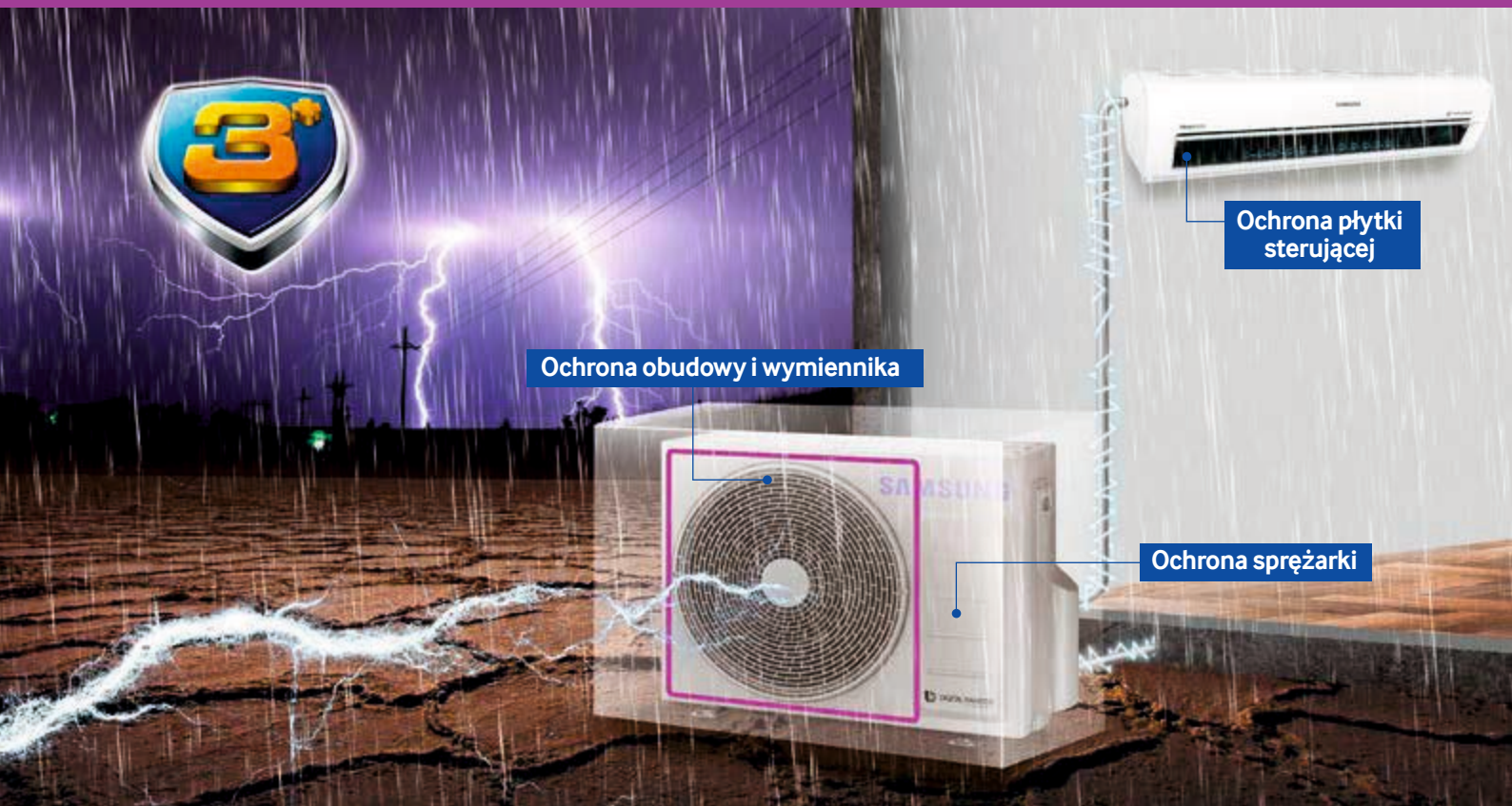

Triple Protector Plus



Ochrona sprężarki

Ochrona sprężarki Samsung zapobiega przed skutkami nadmiernych wahań napięcia.

* W oparciu o AR18KCFHGWK w porównaniu z tradycyjnym modelem Samsung AS18ULA.

Zakres ochrony sprężarki

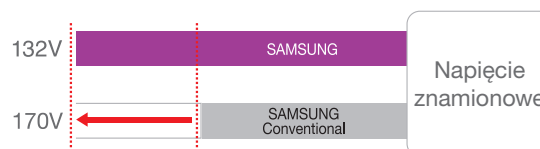

Ochrona płytki sterującej

Zaawansowany sterownik Samsung pozwala uniknąć awarii spowodowanych przepięciami w sieci. Ta technologia pozwala wytrzymać fluktuacje napięcia na poziomie 80V - 450V.

* W oparciu o AR18KCFHGWK w porównaniu z tradycyjnym modelem Samsung AS18FCMID.

Zakres ochrony sterownika

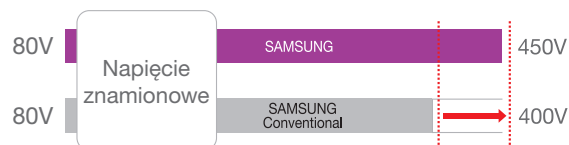

Ochrona ramy i lamel wymiennika

Wymienniki ciepła w skraplaczach Samsung są zaprojektowane z materiału bardzo odpornego na korozję, co zabezpiecza je przed rdzewieniem. Takie zabezpieczenie skraplacza umożliwia wydajne chłodzenie oraz czyste powietrze bez obawy zużycia.

* Testowane na AR18KCFHGWK. W porównaniu z tradycyjnym modelem Samsung AS183UGC.





FUNKCJE DODATKOWE

Funkcja Good Sleep



Funkcja Good Sleep zapewnia temperaturę otoczenia pożądaną w trakcie snu człowieka. Dzięki optymalnej kontroli temperatury i wilgotności, zapewniony jest komfort w trakcie zasypiania, snu właściwego oraz w trakcie budzenia, przy mniejszym zużyciu energii.



Najlepsza temperatura dla głębokiego snu

W odróżnieniu od innych producentów, funkcja Good Sleep w klimatyzatorach Samsung kontroluje tryb snu człowieka i dopasowuje wydajność chłodzenia tak, aby uzyskać idealną temperaturę w trakcie każdej z faz.

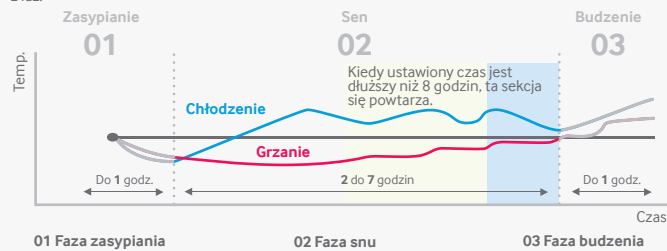

* Testowane na HP-A180VC.

Cicha praca



Dzięki specjalnemu silnikowi, klimatyzatory Samsung pracują dużo bardziej płynnie i ciszej. Stabilna praca powoduje wytwarzanie mniejszych wibracji i hałasu - tylko **15 dB**, jest to mniej niż hałas w bibliotece.

* Testowane na AR12JSPFBWK.

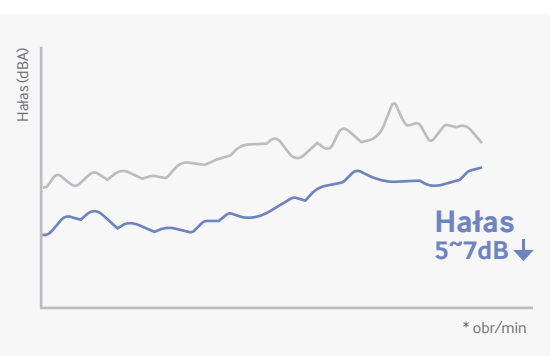

* W oparciu o UG9AJ5090FER w porównaniu z tradycyjnym modelem Samsung UG9A090FUAER.

Stylowy i innowacyjny design.



Eleganckie wykończenie Crystal Glass™ oraz unikalne wzornictwo z wykorzystaniem formy trójkąta sprawiają, że urządzenia Samsung są nie tylko funkcjonalne lecz również zdobią pomieszczenie dodając mu luksusu i nowoczesności.



Świeże powietrze



W czasie gdy jednostka jest wyłączona, funkcja Auto Clean automatycznie uruchamia wentylator, żeby usunąć kurz i wilgoć z wymiennika. Dzięki temu pozostaje on czysty i suchy, co zapobiega rozwojowi bakterii i wirusów.

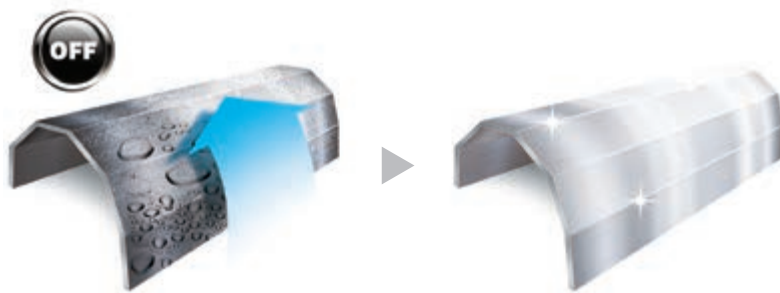

Automatyczna kontrola temperatury



Funkcja Auto Change Over automatycznie wybiera tryb pracy jednostki (grzanie lub chłodzenie) w zależności od temperatury zadanej. Użytkownik może więc cały czas czuć się komfortowo bez zmiany ustawień.



Easy Filter / Easy Filter Plus

Filtr w klimatyzatorach Samsung Easy Filter / Easy Filter Plus umieszczony jest od zewnętrznej strony, na górnej części jednostki. Dzięki temu można go łatwo zdjąć i oczyścić, bez konieczności zdejmowania pokrywy czy kłopotliwego demontażu samego filtra.

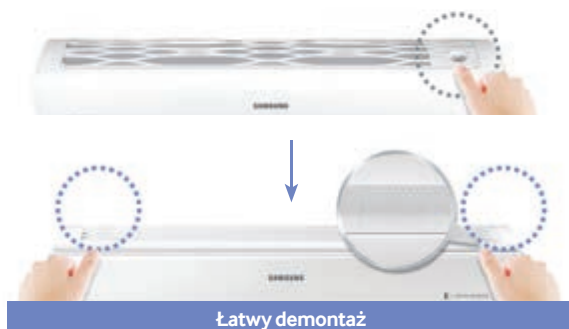

URZĄDZENIA I SPECYFIKACJE



PRESTIGE

- Zaawansowany DIT
– Technologia POWERboost™
- Triangle Design
- Virus Doctor
- Ruchoma pokrywa przednia
- Podświetlenie LED
- SHP



PREMIUM

- Zaawansowany DIT
– Technologia POWERboost™
- Triangle Design
- Virus Doctor
- SHP



CLASSIC+

- Zaawansowany DIT
– Silnik 8-polowy**
- Technologia POWERboost™
- Triangle Design
- SHP



*Zastrzega się możliwość dokonywania zmian zarówno w specyfikacji technicznej produktów, jak i w informacjach zawartych w niniejszym katalogu
** Dotyczy modeli AR09***, AR12***



STANDARD

- Zaawansowany DIT
 - Silnik 8-polowy **
 - Technologia POWERboost™



ECO

- Zaawansowany DIT
 - Silnik 8-polowy **
 - Technologia POWERboost™



Rboost™

PRESTIGE



Biały, połysk

Ultracichy!
16 dB(A)



Główne funkcje

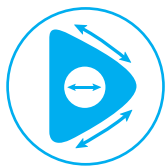

Triangle Design

- Duża powierzchnia ssąca
- Większy przepływ powietrza
- Duża powierzchnia nawiewu



Funkcja Wi-Fi



Smart Home



Funkcja 2 Step Cooling



Triple Protector Plus



Digital Inverter

- 5 lat gwarancji
- Oszczędność
- Cisza



Funkcja Single User



Easy Filter



Virus Doctor



Crystal Gloss Design

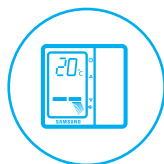

Sterownik przewodowy



Funkcja good'sleep

Dane techniczne

SERIA		PRESTIGE		PRESTIGE	
Oznaczenie (jedn. wewn./jedn. zewn.)		AR09JSPFAWKNEU		AR12JSPFAWKNEU	
Parametry					
Wydajność	Chłodzenie	kW	2,50	3,50	
		min.-maks.	0,97 ~ 3,30	0,97 ~ 4,0	
	Ogrzewanie	kW	3,20	4,00	
		min.-maks.	0,97 ~ 5,40	0,85 ~ 6,6	
Osuszanie		l/h	0,9	1,2	
Wydajność wentylatora (maks.)		m ³ /min	11,0	12,0	
Poziom ciśnienia akustycznego	Wewn. (wysoki/niski)	dB	38 / 16	39 / 16	
	Zewnętrzna (maks.)	dB	45	46	
Dane elektryczne					
Zasilanie		V/Hz/Φ	1Φ, 220-240V/50Hz	1Φ, 220-240V/50Hz	
Moc elektryczna	Chłodzenie	W	590	940	
	Ogrzewanie	W	780	1050	
Pobór prądu	Chłodzenie	A	3,2	4,4	
	Ogrzewanie	A	3,8	4,9	
Wymiary i waga					
Wymiary netto (szer. x wys. x głęb.)	Wewnętrzna	mm	936 x 267 x 264	936 x 267 x 264	
	Zewnętrzna	mm	790 x 545 x 285	790 x 545 x 285	
Waga netto	Wewnętrzna	kg	12,5	12,5	
	Zewnętrzna	kg	35,0	35,0	
Waga brutto (transportowa)	Wewnętrzna	kg	15,0	15,0	
	Zewnętrzna	kg	38,0	38,0	
Instalacja chłodnicza					
Średnica przyłączy	Ciecz/gaz	mm	6,35/9,52	6,35/9,52	
Długość instalacji	Maksymalna	m	15	15	
Różnica poziomów	Maksymalna	m	8	8	
Dodatkowa ilość czynnika	Powyżej 5 mb długości linii freonowej	g/mb	15	15	
Funkcje i technologie					
Jakość powietrza	Jonizator Virus Doctor		•	•	
	Neo Triple Filter (Easy filter Plus)		–	–	
	Easy Filter		•	•	
	3-CARE Filter		3 CareFilter(HD 60)	3 CareFilter(HD 60)	
	Automatyczne osuszanie wymiennika		•	•	
Oszczędność energii	Wskaźnik czyszczenia filtra		•	•	
	Funkcja 2 step cooling		•	•	
	Technologia Advanced Digital Inverter		•	•	
	Silnik 8-polowy		–	–	
	Technologia POWERboost™		•	•	
	Funkcja single user		•	•	
	Odczyt zużycia energii		•	•	
Komfort	Funkcja Wi-Fi		•	•	
	Smart Home		•	•	
	Wyświetlacz temperatury		88 Segment	88 Segment	
	Włączanie/wyłączanie wyświetlacza na panelu		•	•	
	Włączanie/wyłączanie dźwięku komunikatu		•	•	
	Funkcja good'sleep		•	•	
	Regulacja kierunku żaluzji poziomych		Auto	Auto	
	Regulacja kierunku żaluzji pionowych		Auto	Auto	
	Liczba biegów wentylatora		4	4	
	Zegar czasu rzeczywistego		Real-time Timer	Real-time Timer	
Tryby pracy	Chłodzenie		•	•	
	Ogrzewanie		•	•	
	Cyrkulacja		•	•	
	Osuszanie		•	•	
	Cichy		•	•	
	Auto		•	•	
	Automatyczna zmiana trybu pracy		•	•	
	Automatyczny restart		•	•	
Typ sprężarki					
			Twin BLDC	Twin BLDC	
Zakres temperatur pracy dla jednostki zewnętrznej	Chłodzenie	°C	-10-46	-10-46	
	Ogrzewanie	°C	-15-24	-15-24	
Zakres nastaw temperatury wewnętrznej	Chłodzenie/Ogrzewanie	°C	16-30	16-30	

Informacje o produkcie zgodnie z Dyrektywą WE (EU) Nr. 626/2011. Etykiety energetyczne oraz dane dotyczące urządzeń dostępne są na <http://www.samsung.com/global/business/system-air-conditioner/energylabel/#>

Producent		Samsung Electronics		Samsung Electronics	
Czynnik chłodniczy*		R410A		R410A	
Współczynnik GWP		>150		>150	
GWP (współczynnik ocieplenia globalnego czynnika chłodniczego)		2088		2088	
Poziom mocy akustycznej (jedn. wewn./jedn. zew.) – maks.		56/59		58/62	
Pdesignn (deklarowana wydajność chłodnicza dla warunków katalogowych)		kW		2,50	
SEER (wskaźnik sezonowej efektywności energetycznej/chłodzenie)		8,5		7,1	
Klasa energetyczna/chłodzenie/sezon umiarkowany		A+++		A++	
QCE (roczne zużycie energii elektrycznej na potrzeby chłodzenia)		kWh/a		103,0	
Pdesignh (sezon umiarkowany)		kW		2,5	
SCOP (wskaźnik sezonowej efektywności energetycznej/ogrzewanie/sezon umiarkowany)		4,6		4,6	
Klasa energetyczna/ogrzewanie/sezon umiarkowany		A++		A++	
QHE (roczne zużycie energii elektrycznej na potrzeby ogrzewania/sezon umiarkowany)		kWh/a		730,0	
Pozostałe sezony grzewcze, dla których producent deklaruje dane urządzeń		–		–	
Pdesignh (sezon ciepły) kW		–		–	
Pdesignh (sezon chłodny) kW		–		–	
Deklarowana wydajność grzewcza dla warunków katalogowych		kW		2,4	
Łączna moc grzałek elektrycznych		kW		0	

*Produkty zawierają fluorowane gazy cieplarniane (R410A)

PREMIUM



Biały, połysk



Główne funkcje

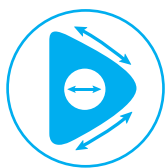

Triangle Design

- Duża powierzchnia ssąca
- Większy przepływ powietrza
- Duża powierzchnia nawiewu



Funkcja Wi-Fi



Smart Home



Funkcja 2 Step Cooling



Triple Protector Plus



Digital Inverter

- 5 lat gwarancji
- Oszczędność
- Cisza



Funkcja Single User



Virus Doctor

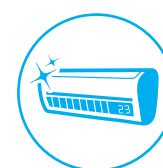

Crystal Gloss Design

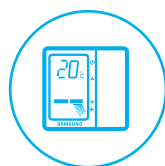

Sterownik przewodowy



Funkcja good'sleep

Dane techniczne

SERIA			PREMIUM	PREMIUM	PREMIUM
Oznaczenie (jedn. wewn./jedn. zewn.)			AR09KSPDBWKNEU	AR12KSPDBWKNEU	AR18KSPDBWKNEU
Parametry					
Wydajność	Chłodzenie	kW	2,50	3,50	5,00
		min.-maks.	0,97~3,30	0,97~4,00	1,6~7,0
	Ogrzewanie	kW	3,20	4,00	6,00
		min.-maks.	0,97~5,40	0,97~5,80	1,2~8,0
Osuszanie		l/h	0,9	1,2	1,8
Wydajność wentylatora (maks.)		m ³ /min	11,0	12,0	18,0
Poziom ciśnienia akustycznego	Wewn. (wysoki/niski)	dB	38 / 16	40 / 16	42 / 25
	Zewnętrzna (maks.)	dB	45	46	51
Dane elektryczne					
Zasilanie		V/Hz/Φ	1Φ, 220-240V/50Hz	1Φ, 220-240V/50Hz	1Φ, 220-240V/50Hz
Moc elektryczna	Chłodzenie	W	590	970	1280
	Ogrzewanie	W	780	1050	1460
Pobór prądu	Chłodzenie	A	3,2	4,8	6,0
	Ogrzewanie	A	3,8	5,0	6,8
Wymiary i waga					
Wymiary netto (szer. x wys. x głęb.)	Wewnętrzna	mm	826*261*261	826*261*261	1065*301*294
	Zewnętrzna	mm	790*545*285	790*545*285	880*793*310
Waga netto	Wewnętrzna	kg	10,2	10,2	15,5
	Zewnętrzna	kg	34,5	34,5	52,5
Waga brutto (transportowa)	Wewnętrzna	kg	12,5	12,5	18,5
	Zewnętrzna	kg	37,5	37,5	56,5
Instalacja chłodnicza					
Średnica przyłączy	Ciecz/gaz	mm	6,35/9,52	6,35/9,52	6,35/12,7
Długość instalacji	Maksymalna	m	15,0	15,0	30,0
Różnica poziomów	Maksymalna	m	8,0	8,0	15,0
Dodatkowa ilość czynnika	Powyżej 5 mb długości linii freonowej	g/mb	15,0	15,0	15,0
Funkcje i technologie					
Jakość powietrza	Jonizator Virus Doctor		•	•	•
	Neo Triple Filter (Easy filter Plus)		•	•	•
	Easy Filter		–	–	–
	3-CARE Filter		3 CareFilter(HD 60)	3 CareFilter(HD 60)	3 CareFilter(HD 60)
	Automatyczne osuszanie wymiennika		•	•	•
Oszczędność energii	Wskaźnik czyszczenia filtra		•	•	•
	Funkcja 2 step cooling		•	•	•
	Technologia Advanced Digital Inverter		•	•	•
	Silnik 8-polowy		–	–	–
	Technologia POWERboost™		•	•	•
Komfort	Funkcja single user		•	•	•
	Odczyt zużycia energii		•	•	•
	Funkcja Wi-Fi		•	•	•
	Smart Home		•	•	•
	Wyświetlacz temperatury		88 Segment	88 Segment	88 Segment
	Włączanie/wyłączanie wyświetlacza na panelu		•	•	•
	Włączanie/wyłączanie dźwięku komunikatu		•	•	•
	Funkcja good'sleep		•	•	•
	Regulacja kierunku żaluzji poziomych		Auto	Auto	Auto
	Regulacja kierunku żaluzji pionowych		Auto	Auto	Auto
Tryby pracy	Liczba biegów wentylatora		4	4	4
	Zegar czasu rzeczywistego		24 Hour	24 Hour	24 Hour
	Chłodzenie		•	•	•
	Ogrzewanie		•	•	•
	Cyrkulacja		•	•	•
Typ sprężarki	Osuszanie		•	•	•
	Cichy		•	•	•
	Auto		•	•	•
	Automatyczna zmiana trybu pracy		•	•	•
	Automatyczny restart		•	•	•
Zakres temperatur pracy dla jednostki zewnętrznej	Chłodzenie	°C	-10~46	-10~46	-10~46
	Ogrzewanie	°C	-15~24	-15~24	-15~24
Zakres nastaw temperatury wewnętrznej	Chłodzenie/Ogrzewanie	°C	16 ~ 30	16 ~ 30	16 ~ 30

Informacje o produkcie zgodnie z Dyrektywą WE (EU) Nr. 626/2011. Etykiety energetyczne oraz dane dotyczące urządzeń dostępne są na <http://www.samsung.com/global/business/system-air-conditioner/energylabel/#>

Producent		Samsung Electronics	Samsung Electronics	Samsung Electronics
Czynnik chłodniczy*		R410A	R410A	R410A
Współczynnik GWP		>150	>150	>150
GWP (współczynnik ocieplenia globalnego czynnika chłodniczego)		2088	2088	2088
Poziom mocy akustycznej (jedn. wewn./jedn. zew.) – maks.	dB(A)	1	1	1
Pdesignc (deklarowana wydajność chłodnicza dla warunków katalogowych)	kW	2,50	3,50	5,00
SEER (wskaźnik sezonowej efektywności energetycznej/chłodzenie)		7,1	6,7	7,0
Klasa energetyczna/chłodzenie/sezon umiarkowany		A++	A++	A++
QCE (roczne zużycie energii elektrycznej na potrzeby chłodzenia)	kWh/a	123,0	183,0	250,0
Pdesignh (sezon umiarkowany)	kW	2,4	3,5	5
SCOP (wskaźnik sezonowej efektywności energetycznej/ogrzewanie/sezon umiarkowany)		4,6	4,6	4,0
Klasa energetyczna/ogrzewanie/sezon umiarkowany		A++	A++	A+
QHE (roczne zużycie energii elektrycznej na potrzeby ogrzewania/sezon umiarkowany)	kWh/a	730,0	883,0	1575,0
Pozostałe sezony grzewcze, dla których producent deklaruje dane urządzeń		–	–	–
Pdesignh (sezon ciepły) kW		–	–	–
Pdesignh (sezon chłodny) kW		–	–	–
Deklarowana wydajność grzewcza dla warunków katalogowych	kW	2,4	2,9	4,5
Łączna moc grzałek elektrycznych	kW	0	0	0

*Produkty zawierają fluorowane gazy cieplarniane (R410A)

CLASSIC+



Biały

Ultracichy!
19 dB(A)



Główne funkcje

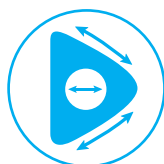

Triangle Design

- Duża powierzchnia ssąca
- Większy przepływ powietrza
- Duża powierzchnia nawiewu



Funkcja Wi-Fi



Smart Home



Funkcja 2 Step Cooling



Triple Protector Plus



Digital Inverter

- 5 lat gwarancji
- Oszczędność
- Cisza



Funkcja Single User



Easy Filter

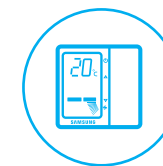

Sterownik przewodowy



Funkcja good'sleep

Dane techniczne

SERIA			CLASSIC+	CLASSIC+	CLASSIC+	CLASSIC+
Oznaczenie (jedn. wewn./jedn. zewn.)			AR09KWSWBKNZE	AR12KWSWBKNZE	AR18KWSAWKNEU	AR24KWSAWKNEU
Parametry						
Wydajność	Chłodzenie	kW	2,50	3,50	5,00	6,80
		min.-maks.	1,30~3,30	1,30~4,0	1,60~6,00	1,8~8,0
	Ogrzewanie	kW	3,20	3,80	6,00	7,80
		min.-maks.	1,10~4,15	1,1~4,65	1,20~8,20	1,3~8,2
Osuszanie		l/h	0,9	1,2	1,8	2,4
Wydajność wentylatora (maks.)		m ³ /min	11,0	12,0	19,0	19,0
Poziom ciśnienia akustycznego	Wewn. (wysoki/niski)	dB	37 / 19	38 / 19	41 / 25	43 / 26
	Zewnętrzna (maks.)	dB	45	46	51	52
Dane elektryczne						
Zasilanie		V/Hz/Φ	1Φ, 220-240V/50Hz	1Φ, 220-240V/50Hz	1Φ, 220-240V/50Hz	1Φ, 220-240V/50Hz
Moc elektryczna	Chłodzenie	W	670	1060	1450	2250
	Ogrzewanie	W	860	1020	1660	2500
Pobór prądu	Chłodzenie	A	3,6	5,0	6,8	10,0
	Ogrzewanie	A	4,4	5,0	7,8	11,0
Wymiary i waga						
Wymiary netto (szer. x wys. x głęb.)	Wewnętrzna	mm	826*261*261	826*261*261	1065*301*294	1065*301*294
	Zewnętrzna	mm	720*548*265	720*548*265	880*638*310	880*793*310
Waga netto	Wewnętrzna	kg	9,5	9,5	13,0	13,5
	Zewnętrzna	kg	28,5	28,5	43,5	52,5
Waga brutto (transportowa)	Wewnętrzna	kg	11,3	11,3	16,0	16,5
	Zewnętrzna	kg	32,0	32,0	46,5	56,5
Instalacja chłodnicza						
Średnica przyłączy	Ciecz/gaz	mm	6,35/9,52	6,35/9,52	6,35/12,7	6,35/15,88
Długość instalacji	Maksymalna	m	15,0	15,0	30,0	30,0
Różnica poziomów	Maksymalna	m	8,0	8,0	15,0	15,0
Dodatkowa ilość czynnika	Powyżej 5 mb długości linii freonowej	g/mb	15	15	15	15
Funkcje i technologie						
Jakość powietrza	Jonizator Virus Doctor		-	-	-	-
	Neo Triple Filter (Easy filter Plus)		•	•	•	•
	Easy Filter		-	-	-	-
	3-CARE Filter		3 CareFilter(HD 60)	3 CareFilter(HD 60)	3 CareFilter(HD 60)	3 CareFilter(HD 60)
	Automatyczne osuszanie wymiennika		•	•	•	•
Oszczędność energii	Wskaźnik czyszczenia filtra		•	•	•	•
	Funkcja 2 step cooling		•	•	•	•
	Technologia Advanced Digital Inverter		•	•	•	•
	Silnik 8-polowy		•	•	-	-
	Technologia POWERboost™		•	•	•	•
	Funkcja single user		•	•	•	•
	Odczyt zużycia energii		•	•	•	•
Komfort	Funkcja Wi-Fi		•	•	•	•
	Smart Home		•	•	•	•
	Wyświetlacz temperatury		88 Segment	88 Segment	88 Segment	88 Segment
	Włączanie/wyłączanie wyświetlacza na panelu		•	•	•	•
	Włączanie/wyłączanie dźwięku komunikatu		•	•	•	•
	Funkcja good'sleep		•	•	•	•
	Regulacja kierunku żaluzji poziomych		Auto	Auto	Auto	Auto
	Regulacja kierunku żaluzji pionowych		Manual	Manual	Manual	Manual
	Liczba biegów wentylatora		4	4	4	4
	Zegar czasu rzeczywistego		24 Hour	24 Hour	24 Hour	24 Hour
Tryby pracy	Chłodzenie		•	•	•	•
	Ogrzewanie		•	•	•	•
	Cyrkulacja		•	•	•	•
	Osuszanie		•	•	•	•
	Cichy		•	•	•	•
	Auto		•	•	•	•
	Automatyczna zmiana trybu pracy		•	•	•	•
	Automatyczny restart		•	•	•	•
Typ sprężarki						
Zakres temperatur pracy dla jednostki zewnętrznej	Chłodzenie	°C	-10~46	-10~46	-10~46	-10~46
	Ogrzewanie	°C	-15~24	-15~24	-15~24	-15~24
Zakres nastaw temperatury wewnętrznej	Chłodzenie/Ogrzewanie	°C	16 ~ 30	16 ~ 30	16 ~ 30	16 ~ 30

Informacje o produkcie zgodnie z Dyrektywą WE (EU) Nr. 626/2011. Etykiety energetyczne oraz dane dotyczące urządzeń dostępne są na <http://www.samsung.com/global/business/system-air-conditioner/energylabel/#>

Producent		Samsung Electronics	Samsung Electronics	Samsung Electronics	Samsung Electronics
Czynnik chłodniczy*		R410A	R410A	R410A	R410A
Współczynnik GWP		>150	>150	>150	>150
GWP (współczynnik ocieplenia globalnego czynnika chłodniczego)		2088	2088	2088	2088
Poziom mocy akustycznej (jedn. wewn./jedn. zew.) – maks.	dB(A)	1	1	1	1
Pdesignc (deklarowana wydajność chłodnicza dla warunków katalogowych)	kW	2,50	3,50	5,00	6,80
SEER (wskaźnik sezonowej efektywności energetycznej/chłodzenie)		6,1	6,1	6,7	6,1
Klasa energetyczna/chłodzenie/sezon umiarkowany		A++	A++	A++	A++
QCE (roczne zużycie energii elektrycznej na potrzeby chłodzenia)	kWh/a	143,0	201,0	261,0	390,0
Pdesignh (sezon umiarkowany)	kW	2,5	3,5	5	6,8
SCOP (wskaźnik sezonowej efektywności energetycznej/ogrzewanie/sezon umiarkowany)		4,0	4,0	3,8	3,8
Klasa energetyczna/ogrzewanie/sezon umiarkowany		A+	A+	A	A
QHE (roczne zużycie energii elektrycznej na potrzeby ogrzewania/sezon umiarkowany)	kWh/a	823,0	823,0	1437,0	1658,0
Pozostałe sezony grzewcze, dla których producent deklaruje dane urządzeń		-	-	-	-
Pdesignh (sezon ciepły) kW		-	-	-	-
Pdesignh (sezon chłodny) kW		-	-	-	-
Deklarowana wydajność grzewcza dla warunków katalogowych	kW	2,4	2,4	3,9	4,5
Łączna moc grzałek elektrycznych	kW	0	0	0	0

*Produkty zawierają fluorowane gazy cieplarniane (R410A)

STANDARD



Biały



Główne funkcje



Funkcja
2 Step Cooling



Triple Protector
Plus



Digital Inverter

- 5 lat gwarancji
- Oszczędność
- Cisza



Funkcja Single User

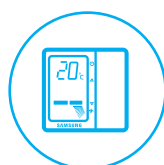

Sterownik przewodowy

Dane techniczne

SERIA			STANDARD	STANDARD	STANDARD	STANDARD
Oznaczenie (jedn. wewn./jedn. zewn.)			AR09KSFHBWKNE	AR12KSFHBWKNE	AR18KSFHBWKNEU	AR24KSFHBWKNEU
Parametry						
Wydajność	Chłodzenie	kW	2,50	3,50	5,00	6,80
		min.-maks.	1,10~3,30	1,10~4,00	1,60~6,00	1,8~8,0
	Ogrzewanie	kW	3,20	3,50	6,00	7,70
		min.-maks.	1,05~4,40	1,05~4,80	1,20~6,50	1,3~8,2
Osuszanie		l/h	0,9	1,2	1,8	2,4
Wydajność wentylatora (maks.)		m ³ /min	10,5	11,5	18,0	20,0
Poziom ciśnienia akustycznego	Wewn. (wysoki/niski)	dB	38 / 21	42 / 21	42 / 25	44 / 28
	Zewnętrzna (maks.)	dB	46	48	51	52
Dane elektryczne						
Zasilanie		V/Hz/Φ	1Φ, 220-240V/50Hz	1Φ, 220-240V/50Hz	1Φ, 220-240V/50Hz	1Φ, 220-240V/50Hz
Moc elektryczna	Chłodzenie	W	780	1270	1490	2260
	Ogrzewanie	W	910	1000	1740	2560
Pobór prądu	Chłodzenie	A	3,6	5,6	6,8	10,0
	Ogrzewanie	A	4,1	4,4	7,7	11,2
Wymiary i waga						
Wymiary netto (szer. x wys. x głęb.)	Wewnętrzna	mm	820*285*227	820*285*227	1065*298*243	1065*298*243
	Zewnętrzna	mm	660*475*242	660*475*242	880*638*310	880*793*310
Waga netto	Wewnętrzna	kg	8,2	8,2	11,5	11,5
	Zewnętrzna	kg	22,5	22,5	52,5	52,5
Waga brutto (transportowa)	Wewnętrzna	kg	11,0	11,0	17,0	17,0
	Zewnętrzna	kg	22,7	22,7	56,5	56,5
Instalacja chłodnicza						
Średnica przyłączy	Ciecz/gaz	mm	6,35/9,52	6,35/9,52	6,35/12,7	6,35/15,88
Długość instalacji	Maksymalna	m	15,0	15,0	30,0	30,0
Różnica poziomów	Maksymalna	m	8,0	8,0	15,0	15,0
Dodatkowa ilość czynnika	Powyżej 5 mb długości linii freonowej	g/mb	15	15	15	15
Funkcje i technologie						
Jakość powietrza	Jonizator Virus Doctor		-	-	-	-
	Neo Triple Filter (Easy filter Plus)		-	-	-	-
	Easy Filter		-	-	-	-
	3-CARE Filter		3 CareFilter(HD 60)	3 CareFilter(HD 60)	3 CareFilter(HD 60)	3 CareFilter(HD 60)
	Automatyczne osuszanie wymiennika		•	•	•	•
Oszczędność energii	Wskaźnik czyszczenia filtra		-	-	-	-
	Funkcja 2 step cooling		•	•	•	•
	Technologia Advanced Digital Inverter		•	•	•	•
	Silnik 8-polowy		•	•	-	-
	Technologia POWERboost™		•	•	•	•
	Funkcja single user		•	•	•	•
Komfort	Odczyt zużycia energii		-	-	-	-
	Funkcja Wi-Fi		-	-	-	-
	Smart Home		-	-	-	-
	Wyświetlacz temperatury		3 Led Lamp	3 Led Lamp	3 Led Lamp	3 Led Lamp
	Włączanie/wyłączanie wyświetlacza na panelu		-	-	-	-
	Włączanie/wyłączanie dźwięku komunikatu		•	•	•	•
	Funkcja good'sleep		•	•	•	•
	Regulacja kierunku żaluzji poziomych		Auto	Auto	Auto	Auto
	Regulacja kierunku żaluzji pionowych		Manual	Manual	Manual	Manual
	Liczba biegów wentylatora		4	4	4	4
Tryby pracy	Zegar czasu rzeczywistego		24 Hour	24 Hour	24 Hour	24 Hour
	Chłodzenie		•	•	•	•
	Ogrzewanie		•	•	•	•
	Cyrkulacja		•	•	•	•
	Osuszanie		•	•	•	•
	Cichy		•	•	•	•
	Auto		•	•	•	•
	Automatyczna zmiana trybu pracy		•	•	•	•
Automatyczny restart		•	•	•	•	
Typ sprężarki						
Zakres temperatur pracy dla jednostki zewnętrznej	Chłodzenie	°C	-5~46	-5~46	-10~46	-10~46
	Ogrzewanie	°C	-10~24	-10~24	-15~24	-15~24
Zakres nastaw temperatury wewnętrznej	Chłodzenie/Ogrzewanie	°C	16 ~ 30	16 ~ 30	16 ~ 30	16 ~ 30

Informacje o produkcie zgodnie z Dyrektywą WE (EU) Nr. 626/2011. Etykiety energetyczne oraz dane dotyczące urządzeń dostępne są na <http://www.samsung.com/global/business/system-air-conditioner/energylabel/#>

Producent		Samsung Electronics	Samsung Electronics	Samsung Electronics	Samsung Electronics
Czynnik chłodniczy*		R410A	R410A	R410A	R410A
Współczynnik GWP		>150	>150	>150	>150
GWP (współczynnik ocieplenia globalnego czynnika chłodniczego)		2088	2088	2088	2088
Poziom mocy akustycznej (jedn. wewn./jedn. zew.) – maks.	dB(A)	56/63	59/65	58/65	63/69
Pdesignc (deklarowana wydajność chłodnicza dla warunków katalogowych)	kW	2,50	3,50	5,00	6,80
SEER (wskaźnik sezonowej efektywności energetycznej/chłodzenie)		6,1	6,1	6,7	6,1
Klasa energetyczna/chłodzenie/sezon umiarkowany		A++	A++	A++	A++
QCE (roczne zużycie energii elektrycznej na potrzeby chłodzenia)	kWh/a	143,0	201,0	261,0	390,0
Pdesignh (sezon umiarkowany)	kW	2,2	2,2	4,2	4,5
SCOP (wskaźnik sezonowej efektywności energetycznej/ogrzewanie/sezon umiarkowany)		3,8	3,8	3,8	3,8
Klasa energetyczna/ogrzewanie/sezon umiarkowany		A	A	A	A
QHE (roczne zużycie energii elektrycznej na potrzeby ogrzewania/sezon umiarkowany)	kWh/a	811,0	811,0	1437,0	1658,0
Pozostałe sezony grzewcze, dla których producent deklaruje dane urządzeń		-	-	-	-
Pdesignh (sezon ciepły) kW		-	-	-	-
Pdesignh (sezon chłodny) kW		-	-	-	-
Deklarowana wydajność grzewcza dla warunków katalogowych	kW	2,2	2,2	4,2	4,5
Łączna moc grzałek elektrycznych	kW	0	0	0	0

*Produkty zawierają fluorowane gazy cieplarniane (R410A)

ECO



Biały



Główne funkcje



Triple Protector
Plus



Digital Inverter

- 5 lat gwarancji
- Oszczędność
- Cisza



Funkcja good'sleep



Filtr HD

Dane techniczne

SERIA		ECO		ECO	
Oznaczenie (jedn. wewn./jedn. zewn.)		AR09KSPPEWQNZE		AR12KSPPEWQNZE	
Parametry					
Wydajność	Chłodzenie	kW	2,50	3,50	
		min.-maks.	1,10~3,30	1,10~4,00	
	Ogrzewanie	kW	3,20	3,50	
		min.-maks.	1,05~4,40	1,05~4,80	
Osuszanie		l/h	0,9	1,2	
Wydajność wentylatora (maks.)		m ³ /min	10,5	11,5	
Poziom ciśnienia akustycznego	Wewn. (wysoki/niski)	dB	38 / 21	42 / 21	
	Zewnętrzna (maks.)	dB	46	48	
Dane elektryczne					
Zasilanie		V/Hz/Φ	1Φ, 220-240V/50Hz	1Φ, 220-240V/50Hz	
Moc elektryczna	Chłodzenie	W	780,0	1270,0	
	Ogrzewanie	W	910,0	1000,0	
Pobór prądu	Chłodzenie	A	3,6	5,6	
	Ogrzewanie	A	4,1	4,4	
Wymiary i waga					
Wymiary netto (szer. x wys. x głęb.)	Wewnętrzna	mm	820*285*215	820*285*215	
	Zewnętrzna	mm	660*475*242	660*475*242	
Waga netto	Wewnętrzna	kg	8,2	8,2	
	Zewnętrzna	kg	22,5	22,5	
Waga brutto (transportowa)	Wewnętrzna	kg	9,8	9,8	
	Zewnętrzna	kg	22,7	22,7	
Instalacja chłodnicza					
Średnica przyłączy	Ciecz/gaz	mm	6,35/9,52	6,35/9,52	
Długość instalacji	Maksymalna	m	15,0	15,0	
Różnica poziomów	Maksymalna	m	8,0	8,0	
Dodatkowa ilość czynnika	Powyżej 5 mb długości linii freonowej	g/mb	15,0	15,0	
Funkcje i technologie					
Jakość powietrza	Jonizator Virus Doctor		–	–	
	Neo Triple Filter (Easy filter Plus)		–	–	
	Easy Filter		–	–	
	3-CARE Filter		3 CareFilter(HD 60)	3 CareFilter(HD 60)	
	Automatyczne osuszanie wymiennika		•	•	
	Wskaźnik czyszczenia filtra		–	–	
Oszczędność energii	Funkcja 2 step cooling		•	•	
	Technologia Advanced Digital Inverter		•	•	
	Silnik 8-polowy		•	•	
	Technologia POWERboost™		•	•	
	Funkcja single user		•	•	
	Odczyt zużycia energii		–	–	
Komfort	Funkcja Wi-Fi		–	–	
	Smart home		–	–	
	Wyświetlacz temperatury		3 Led Lamp	3 Led Lamp	
	Włączanie/wyłączanie wyświetlacza na panelu		–	–	
	Włączanie/wyłączanie dźwięku komunikatu		•	•	
	Funkcja good sleep		•	•	
	Regulacja kierunku żaluzji poziomych		Auto	Auto	
	Regulacja kierunku żaluzji pionowych		Manual	Manual	
	Liczba biegów wentylatora		4	4	
	Zegar czasu rzeczywistego		24 Hour	24 Hour	
Tryby pracy	Chłodzenie		•	•	
	Ogrzewanie		•	•	
	Cyrkulacja		•	•	
	Osuszanie		•	•	
	Cichy		•	•	
	Auto		•	•	
	Automatyczna zmiana trybu pracy		•	•	
	Automatyczny restart		•	•	
Typ sprężarki					
			BLDC ROTARY	BLDC ROTARY	
Zakres temperatur pracy dla jednostki zewnętrznej	Chłodzenie	°C	-5~46	-5~46	
	Ogrzewanie	°C	-10~24	-10~24	
Zakres nastaw temperatury wewnętrznej	Chłodzenie/Ogrzewanie	°C	16 ~ 30	16 ~ 30	

Informacje o produkcie zgodnie z Dyrektywą WE (EU) Nr. 626/2011. Etykiety energetyczne oraz dane dotyczące urządzeń dostępne są na <http://www.samsung.com/global/business/system-air-conditioner/energylabel/#>

Producent		Samsung Electronics		Samsung Electronics	
Czynnik chłodniczy*		R410A		R410A	
Współczynnik GWP		>150		>150	
GWP (współczynnik ocieplenia globalnego czynnika chłodniczego)		2088		2088	
Poziom mocy akustycznej (jedn. wewn./jedn. zew.) – maks.		dB(A)	56/63	59/65	
Pdesignc (deklarowana wydajność chłodnicza dla warunków katalogowych)		kW	2,50	3,50	
SEER (wskaźnik sezonowej efektywności energetycznej/chłodzenie)			5,6	5,6	
Klasa energetyczna/chłodzenie/sezon umiarkowany			A+	A+	
QCE (roczne zużycie energii elektrycznej na potrzeby chłodzenia)		kWh/a	156,0	219,0	
Pdesignh (sezon umiarkowany)		kW	2,5	3,5	
SCOP (wskaźnik sezonowej efektywności energetycznej/ogrzewanie/sezon umiarkowany)			3,8	3,8	
Klasa energetyczna/ogrzewanie/sezon umiarkowany			A	A	
QHE (roczne zużycie energii elektrycznej na potrzeby ogrzewania/sezon umiarkowany)		kWh/a	811,0	811,0	
Pozostałe sezony grzewcze, dla których producent deklaruje dane urządzeń			–	–	
Pdesignh (sezon ciepły) kW			–	–	
Pdesignh (sezon chłodny) kW			–	–	
Deklarowana wydajność grzewcza dla warunków katalogowych		kW	2,3	2,4	
Łączna moc grzałek elektrycznych		kW	0	0	

*Produkty zawierają fluorowane gazy cieplarniane (R410A)

Wymiary jednostek wewnętrznych (mm)

PRESTIGE

AR09JSPFAWKNEU, AR12JSPFAWKNEU

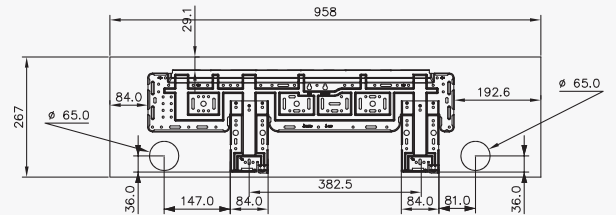
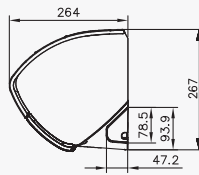
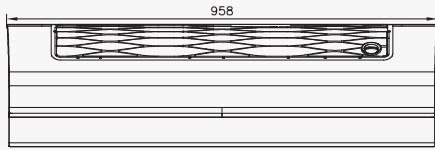

PREMIUM

AR09KSPDBWKNEU, AR12KSPDBWKNEU

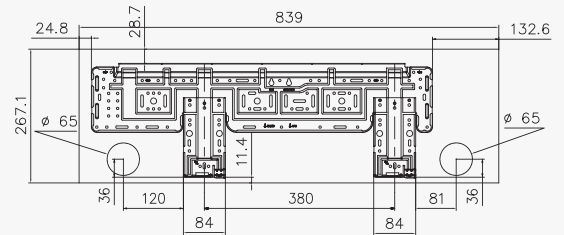
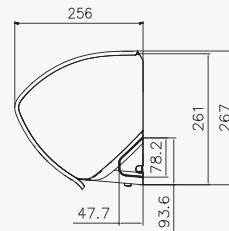
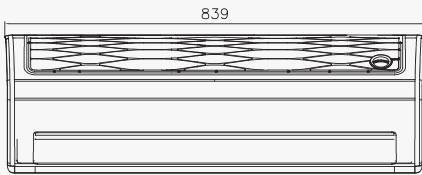

CLASSIC+

AR09KSWSBWKNEU, AR12KSWSBWKNEU

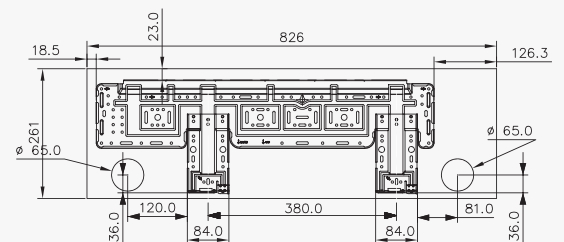
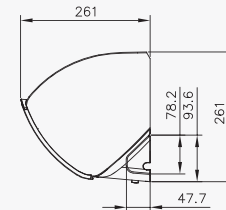
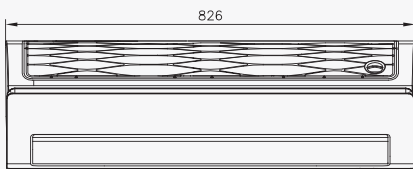

STANDARD

AR09KSFHBWKNEU, AR12KSFHBWKNEU

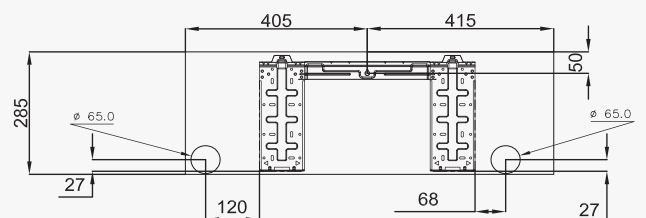
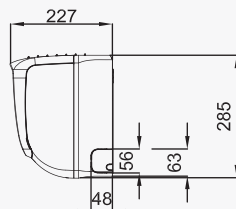
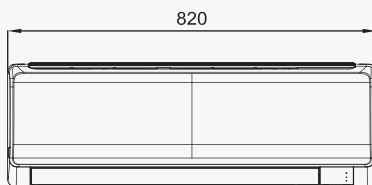

Wymiary jednostek zewnętrznych (mm)

AR09JSPFAWKXEU – Prestige
AR12JSPFAWKXEU – Prestige
AR12KSPDBWKXEU – Premium
AR09KSWSBWKXZE – Classic+
AR12KSWSBWKXZE – Classic+

AR18KSPDBWKXEU – Premium
AR24KSWSAWKXEU – Classic+
AR18KSFHBWKXEU – Standard
AR24KSFHBWKXEU – Standard

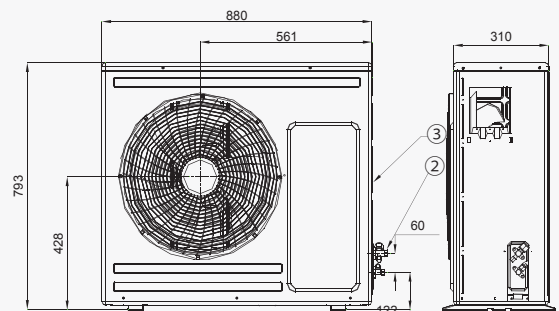
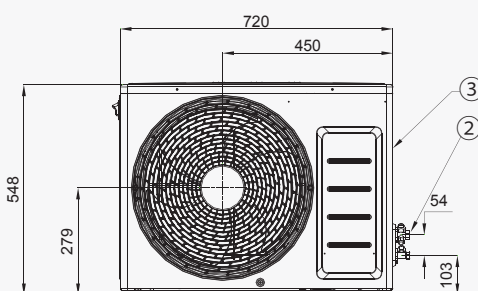

ECO

AR09KSFPEWQNZE, AR12KSFPEWQNZE

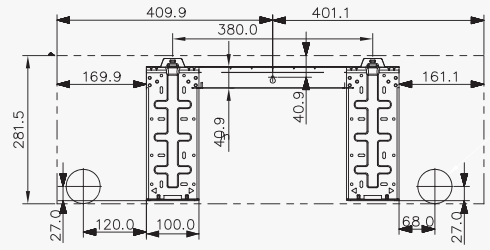
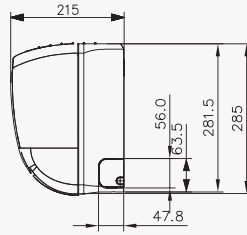
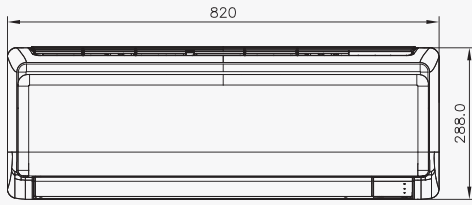

AR18KSPDBWKNEU

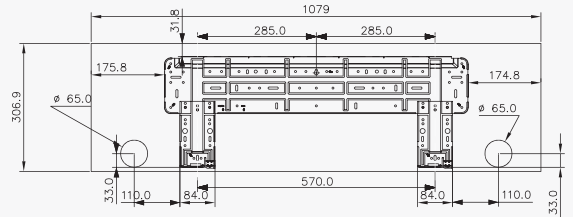
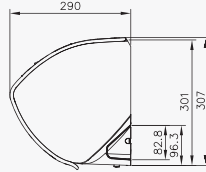
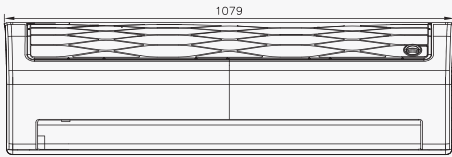

AR18KSWSAWKNEU, AR24KSWSAWKNEU

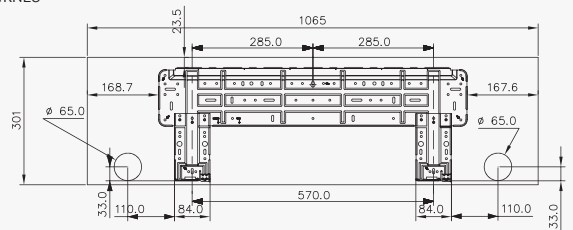
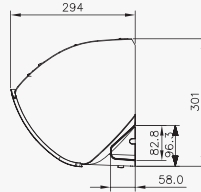
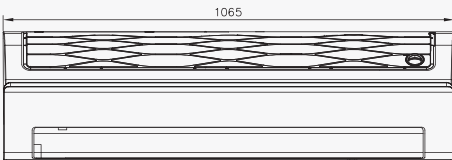

AR18KSFHBWKNEU, AR24KSFHBWKNEU

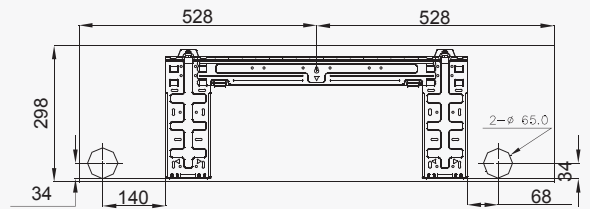
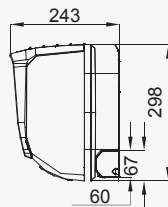
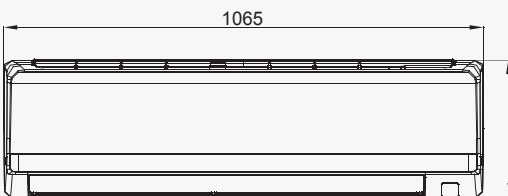

AR18KSWSAWKXEU – Classic+

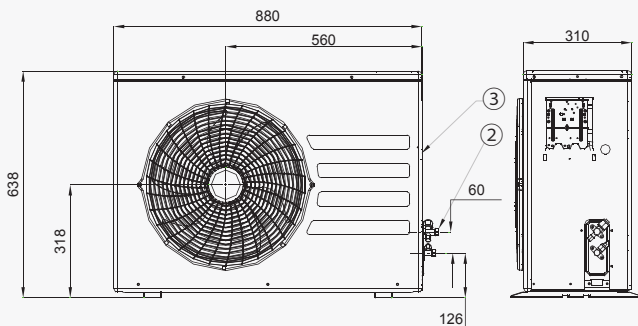

AR09KSFHBWKXZE – Standard
 AR12KSFHBWKXZE – Standard
 AR09KSFPEWQXZE – Eco
 AR12KSFPEWQXZE – Eco

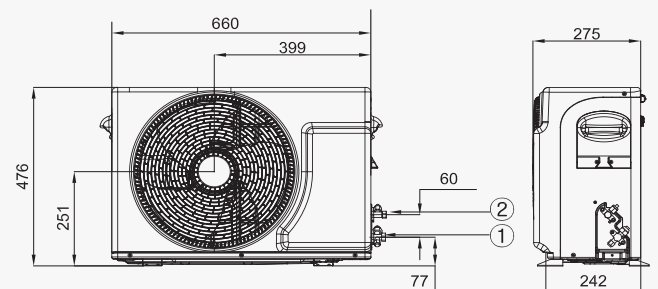



MK Technika Grzewcza i Klimatyzacja

45-368 Opole, ul. Ozimska 53
tel. 77 453-14-14, 77 402-14-70, 77 402-14-71
fax 77 402-14-70, 77 402-14-71
e-mail: biuro@mk.net.pl
www.mk.net.pl

SAMSUNG

Więcej o produktach Samsung na
www.samsung.pl
klimatyzacja@samsung.com

 facebook.com/SamsungPolska

 youtube.com/SamsungPolska

 twitter.com/SamsungPolska

dowiedz się więcej na
www.klimatyzacja.samsung.pl

Samsung Electronics Polska Sp. z o.o., 02-676 Warszawa, ul. Postępu 14

Samsung Electronics Polska Sp. z o.o. jest zarejestrowana w Sądzie Rejonowym dla m.st. Warszawy w Warszawie
Numer KRS: 0000128080, NIP: 526-10-44-039, kapitał zakładowy: 52 759 500,00 zł

Specyfikacja techniczna urządzeń może różnić się w zależności od modelu. W razie wątpliwości należy skonsultować się ze sprzedawcą.
Prezentowane informacje nie stanowią oferty w rozumieniu prawa cywilnego.