



MK Technika Grzewcza

45-368 Opole, ul. Ozimska 53  
tel. 77 453-14-14, 77 402-14-70, 77 402-14-71  
fax 77 402-14-70, 77 402-14-71  
e-mail: [biuro@mk.net.pl](mailto:biuro@mk.net.pl)  
[www.mk.net.pl](http://www.mk.net.pl)



...eko-logiczny system ogrzewania wody.



*Więcej komfortu i mniejsze zużycie energii*

## *Urządzenia do ciepłej wody*

*Przepływowe podgrzewacze · Zasobniki · Automaty do gotowania wody*

  
Made in Germany



Lebensqualität in einem Raum.

**CLAGE GMBH**  
PIROLWEG 1-5



...eko-logiczny system ogrzewania wody.

## Spis treści



Energooszczędność przepływowych podgrzewaczy .....	4–5
Mały podgrzewacz przepływowy do umywalki .....	6–15
Kompaktowy podgrzewacz przepływowy do zlewozmywaka .....	16–25
Elektroniczne podgrzewacze przepływowe do łazienki i pod prysznic .....	26–35
Zasobniki .....	36–41
Automaty do gotowania wody .....	42–51
Suszarki do rąk .....	52
Objaśnienie symboli .....	53
Dane techniczne .....	54–63

### Doświadczenie · Innowacyjność · Oszczędność energii

Przed ponad 50 laty Claus-Holmer Gerdes rozpoczął sprzedaż małych przepływowych podgrzewaczy do ciepłej wody przeznaczonych do zaopatrywania pojedynczych punktów poboru. Dzisiaj, jako przedsiębiorstwo rodzinne zarządzane przez właściciela, jesteśmy w drugim pokoleniu specjalistą od elektronicznych przepływowych podgrzewaczy i dla każdego przypadku zastosowania oferujemy zgodne z zapotrzebowaniem urządzenie do ciepłej wody. W siedzibie firmy mieszczącej się w północnoniemieckim mieście hanseatyckim Lüneburg nasi zaangażowani współpracownicy



tworzą energooszczędne i godne polecenia produkty. Charakteryzują się one dobrym designem, wysokim komfortem użytkowania oraz oszczędnym sposobem eksploatacji. Nowoczesne linie produkcyjne gwarantują spełnienie najwyższych wymagań jakościowych oraz bezpieczeństwo produktu "Made in Germany".

# Oszczędzać energię i wodę przy zdecentralizowanym zaopatrzeniu w ciepłą wodę

Zdecentralizowane przygotowanie ciepłej wody przy pomocy elektrycznych podgrzewaczy jest energooszczędne, ponieważ każdy punkt poboru wody otrzymuje swoje specjalne urządzenie, które w sposób optymalny spełnia wymogi miejsca jego zastosowania.

Przepływowe podgrzewacze są przy tym szczególnie efektywne, ponieważ podczas przepływu bezpośrednio podgrzewają tylko rzeczywiście potrzebną wodę. W ten sposób użytkownik może w każdej chwili korzystać z ciepłej wody bez długiego oczekiwania i z konsekwentnym ominięciem strat ciepła oraz długich rur. Inteligentne wyposażone w elektronikę przepływowe podgrzewacze gwarantują, że woda zawsze ma dokładnie właściwą temperaturę bez konieczności mieszania gorącej wody z zimną. Powodem uzyskiwania tak dużego komfortu tanim kosztem są oszczędności na kosztach eksploatacyjnych oraz porównywalnie niskie koszty inwestycyjne.

## Krótkie drogi płynięcia wody

Przy zdecentralizowanym zaopatrzeniu w ciepłą wodę unika się niepotrzebnie długich odcinków płynięcia wody, które powodują wysokie koszty wody względnie znaczne straty ciepła przy cyrkulacji gorącej wody. Ponadto ciepła woda jest natychmiast dostępna, bez czekania przy kranie.

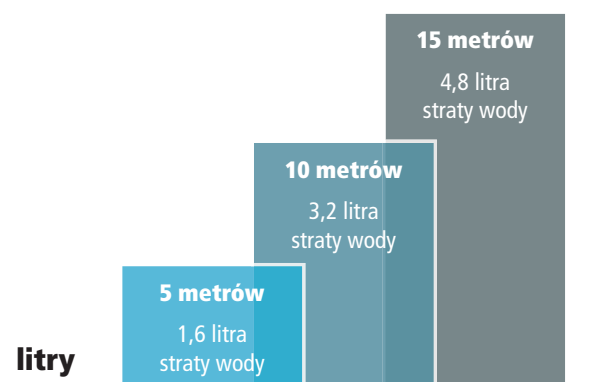

## Właściwa ilość wody

W zasobnikach ciepłej wody jest ona gromadzona na zapas w dużych ilościach i nie jest w pełni zużyta. W rzeczywistości często potrzebne są jedynie niewielkie ilości. Dlatego też efektywniejszym rozwiązaniem jest podgrzanie wody przy pomocy dostosowanego do potrzeb przepływowego podgrzewacza w każdym punkcie poboru jedynie takiej ilości wody, jaka rzeczywiście zostanie wykorzystana.

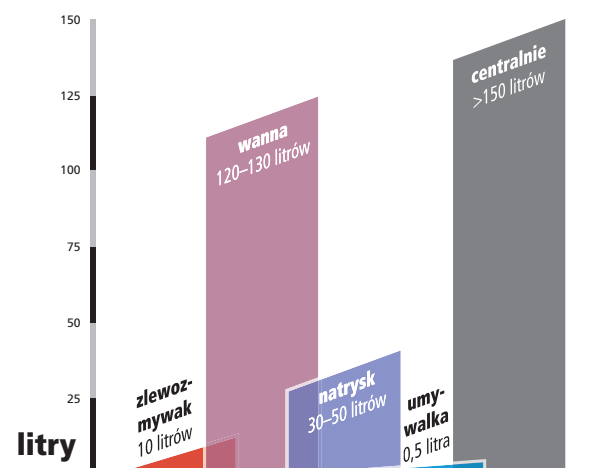

## Właściwa temperatura wody

Ze względu na wymagane ilości mieszanej wody, ale także ze względów higienicznych, woda z zasobnika podgrzewana jest do wysokich temperatur sięgających ponad 65 °C. W rzeczywistości ciepła woda wykorzystywana jest jednakże tylko w istotnie niższych temperaturach użytkowych. Bardziej ekonomicznym rozwiązaniem jest podgrzanie wody przy pomocy elektrycznego przepływowego podgrzewacza dokładnie do takiej temperatury, jaka będzie potrzebna w danym punkcie jej poboru. Tym samym dodawanie zimnej wody może okazać się niepotrzebne.

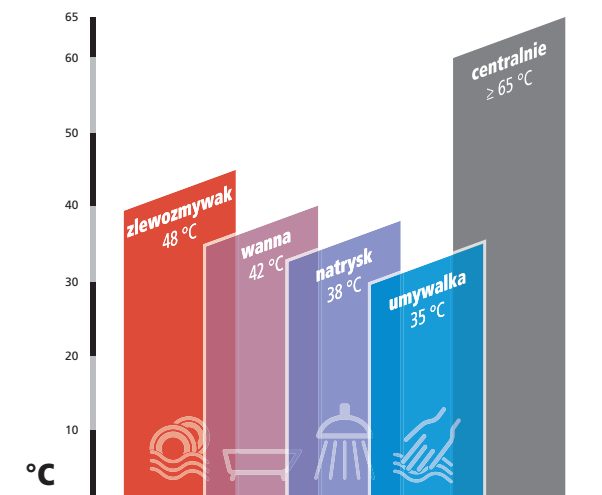



...eko-logiczny system ogrzewania wody.

Wybór systemu zaopatrzenia w ciepłą wodę zyskuje coraz bardziej na znaczeniu. Podczas gdy dawniej znaczenie miało wyłącznie pozyskiwanie ciepłej wody, dzisiaj oczekiwania dotyczą również wysokiego komfortu, małego zużycia energii i wody a także niskiej emisji dwutlenku węgla. Decentralny sytem zaopatrzenia w ciepłą wodę spełnia te życzenia, jak widać na poniższym porównaniu systemów.

### Mniejsze zużycie energii

Przy porównaniu systemów w 3-osobowym gospodarstwie domowym widać wyraźnie, iż decentralne systemy pracują w sposób szczególnie energooszczędny. Najlepiej wypadają przy tym instalacje wykorzystujące energię słoneczną.

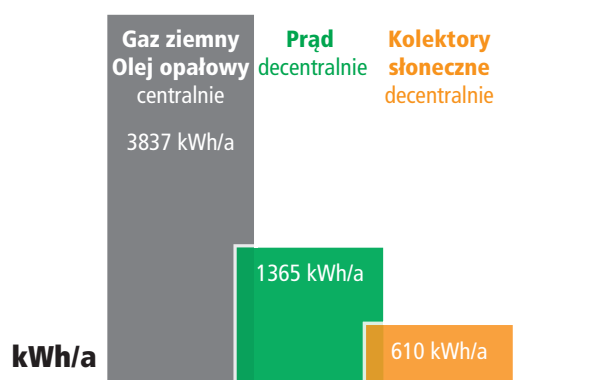

### Mniejsze koszty

Koszty łączne obejmują wszystkie koszty poniesione na inwestycję i eksploatację instalacji do zaopatrzenia w ciepłą wodę. Zdecentralizowane zaopatrzenie w elektrycznie podgrzaną wodę ma bardzo korzystne koszty całkowite ze względu na niskie koszty urządzenia i ograniczone straty systemu. W przypadku dodatkowego wykorzystania odnawialnych źródeł energii należy uwzględnić wyższe koszty inwestycji.

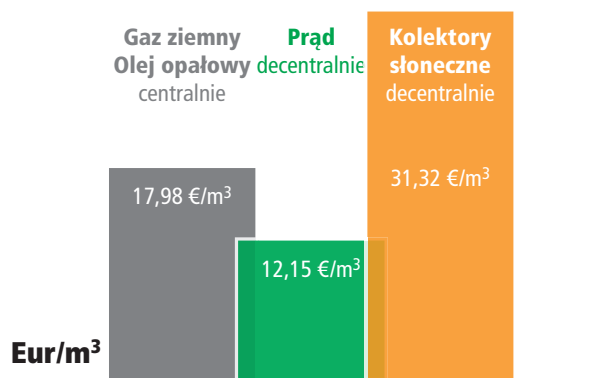

### Mniejsza emisja CO<sub>2</sub>

Przy każdym przekształcaniu energii spalania w ciepło powstaje dwutlenek węgla. Emisja CO<sub>2</sub> przy zaopatrzeniu w elektrycznie podgrzewaną wodę jest mniejsza niż w systemach wykorzystujących paliwa. Także tutaj kolektory słoneczne wypadają najlepiej, ponieważ wykorzystują energię słoneczną, która sama nie produkuje dwutlenku węgla.

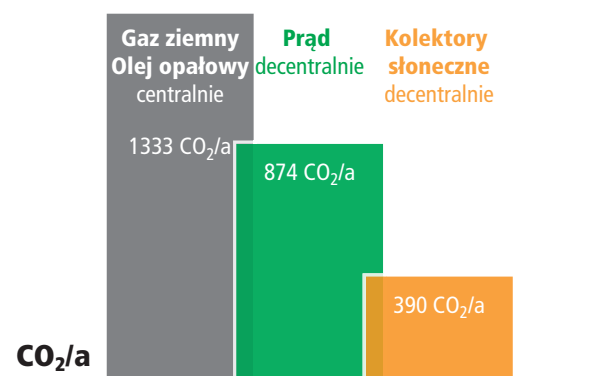

Źródło: HEA (Fachgemeinschaft für effiziente Energieanwendung e.V.),  
»Informacje dla specjalisty 2007«



## Mały podgrzewacz przepływowy idealny do umywalki

Mały podgrzewacz przepływowy jest najbardziej efektywnym sposobem uzyskania ciepłej wody w umywalce. Woda nie jest wstępnie podgrzewana, lecz ogrzana podczas przepływu bezpośrednio przy umywalce. W ten sposób konsekwentnie unika się strat wody i ciepła.

W porównaniu z tradycyjnymi małymi zasobnikami nie zużywa się energii na podtrzymanie temperatury. Ponieważ także ilość przepływu nastawiona została na tryb oszczędny, uzyskuje się dodatkową oszczędność wody. Tym samym mały podgrzewacz przepływowy może zaoszczędzić do 85 % energii w porównaniu z małym zasobnikiem.



### Mały podgrzewacz przepływowy - duża oszczędność

Małe podgrzewacze przepływowe nie zużywają energii na podtrzymanie temperatury. Podgrzewają one wodę tylko wtedy, gdy rzeczywiście jest zużywana. Ponieważ także ilość przepływu nastawiona została na tryb oszczędny, uzyskuje się dodatkową oszczędność wody. Tym samym uzyskuje się oszczędność energii do 85 % w porównaniu z tradycyjnymi zasobnikami. Ponadto unika się wypromieniowania ciepła przez armaturę termostatującą, które występuje w małych zasobnikach. W sumie mały podgrzewacz przepływowy pozwala zaoszczędzić do 60 Euro rocznie na kosztach eksploatacji. W budynkach o dużej ilości umywalki suma tych oszczędności urasta do znacznej kwoty.

Porównano podgrzewacz przepływowy MH 3 (o mocy 3,5 kW przy wydatku wody 2 l/min) z 5-litrowym zasobnikiem (zużycie energii na podtrzymanie temperatury: 0,25 kWh / d przy poborze wody 5 l/min) w pomieszczeniu sanitarnym biurowca przy zachowaniu następujących parametrów: Dzienna częstotliwość korzystania: 1 raz, czas użytkowania: po 10 sekund, temperatura użytkowa: ca. 38 °C, liczba dni użytkowania: 230 dni, koszty energii elektr.: kWh: 0,20 €, koszty wody i ścieków: 4,30 € na m<sup>3</sup>

Źródło: CLAGE GmbH na podstawie danych niemieckich





# Sprytne rozwiązanie do mycia rąk



MDX3 · MDX4 · MDX6 · MDX7



## Elektroniczny mały podgrzewacz przepływowy MDX3..7

Model MDX stanowi najlepszy wybór, jeżeli chodzi o energooszczędne uzyskanie ciepłej wody do umywalki. Elektronika automatycznie reguluje właściwy pobór mocy tak, aby nie przekroczyć zadanej temperatury. Dla użytkownika oznacza to: otworzyć kurek a ciepła woda płynie w perfekcyjnie dobranej temperaturze!

- Elektronicznie sterowany podgrzewacz przepływowy (montowany pod blatem) w formie mini do uzyskania ciepłej wody w umywalce
- Elektroniczny system do regulacji mocy grzewczej przy warunkowanym zapotrzebowaniu ograniczeniu temperatury
- Temperatura wody wylotowej oraz ilość przepływu mogą być przedstawione w urządzeniu (ustawienie fabryczne ok. 38°C)
- Efektywny i przyjazny w utrzymaniu system z nieosłoniętym elementem grzewczym IES® z wymiennalnym wkładem grzewczym
- Konstrukcja ciśnieniowa
- Dostawa obejmuje specjalny regulator strumienia wody z regulatorem ilości przepływu do zastosowania z gwintem regulatora strumienia M22 / M24 oraz zestaw przyłączeniowy (złączka T i elastyczny ciśnieniowy wąż przyłącza) do zaworu kątownego
- Moc: MDX3: 3,5 kW 230V (ca. 2,0 l / min 38°C)  
MDX4: 4,4 kW 230V (ca. 2,6 l / min 38°C)  
MDX6: 5,7 kW 230V (ca. 3,3 l / min 38°C)  
MDX7: 6,5 kW 400V (ca. 3,7 l / min 38°C)
- Wymiary (wys. × szer. × gł): 13 × 18,5 × 8 cm

IES  
SYSTEM



Innovationspreis  
Architektur und Technik

## MDX LUMINO



### Komfortowe i w radosnych kolorach: Mały podgrzewacz z armaturą bezdotykową

Nowy zestaw podumywalkowy MDX Lumino łączy komfort i oszczędność energii w zorientowanych na design pomieszczeniach. Oszczędzająca wodę armatura bezdotykowa wizualizuje za pomocą zmieniającego barwy pierścienia LCD temperaturę wody oraz steruje poborem mocy podgrzewacza.

Nastawienie temperatury następuje przy pomocy bocznej dźwigni armatury, bez konieczności dodawania wody. Przy pomocy przepływowego podgrzewacza woda podgrzewana jest do idealnej temperatury użytkowej i płynie dopóty, dopóki ręce pozostają w kontakcie z czujnikiem podczerwieni.



# Efektywny, atrakcyjny i oszczędny



MDH3 · MDH4 · MDH6 · MDH7



## Mały podgrzewacz przepływowy MDH 3..7

Do instalacji z normalną armaturą nadaje się ciśnieniowy mały podgrzewacz przepływowy MDH. Wchodzący w skład dostawy zestaw przyłączeniowy (złączka T i elastyczny ciśnieniowy wąż przyłączeniowy) ułatwia instalację bezpośrednio do armatury. A potem już od razu płynie ciepła woda, gdy tylko jest potrzebna.

- Hydraulicznie sterowany podgrzewacz przepływowy (montowany pod blatem) w formacie mini do uzyskania ciepłej wody w pojedynczej umywalce.
- Grzanie włącza się automatycznie, gdy tylko woda płynie przez urządzenie.
- Efektywny i przyjazny w utrzymaniu system z nieosłoniętym elementem grzewczym IES® z z wymiernym wkładem grzewczym
- Konstrukcja ciśnieniowa
- Dostawa obejmuje specjalny regulator strumienia wody z regulatorem ilości przepływu do zastosowania z gwintem regulatora strumienia M22 / M24 oraz zestaw przyłączeniowy (złączka T i elastyczny ciśnieniowy wąż przyłącza) do zaworu kątownego
- Moc: MDH 3: 3,5 kW 230V (ca. 2,0 l / min 40 °C)  
MDH 4: 4,4 kW 230V (ca. 2,6 l / min 40 °C)  
MDH 6: 5,7 kW 230V (ca. 3,3 l / min 40 °C)  
MDH 7: 6,5 kW 400V (ca. 3,7 l / min 40 °C)
- Wymiary (wys. × szer. × gł): 13 × 18,5 × 8 cm



## Efektywny i mocny, ale niewidoczny.

Mały podgrzewacz przepływowy może być zainstalowany w taki sposób, że w przeciwieństwie do tradycyjnych zasobników przy umywalce jest praktycznie niewidoczny.





# Instalowany szybko i pewnie



MH3 · MH4 · MH6 · MH7



## Mały podgrzewacz przepływowy MH 3..7

W celu zastąpienia tradycyjnych małych zasobników, działających w kombinacji z niskociśnieniowymi armaturami, beźciśnieniowy mały podgrzewacz przepływowy MH stanowi właściwy wybór. Podgrzewacz instalowany szybko i tanim kosztem oszczędza drogi prąd pobierany do podtrzymania temperatury przy każdej umywalce.

- Hydraulicznie sterowany podgrzewacz przepływowy (montowany pod blatem) w formacie mini do uzyskania ciepłej wody w pojedynczej umywalce.
- Grzanie włącza się automatycznie, gdy tylko woda płynie przez urządzenie.
- Efektywny i przyjazny w utrzymaniu system z nieosłoniętym elementem grzewczym IES® z wymiennalnym wkładem grzewczym
- Konstrukcja ciśnieniowa
- Specjalny regulator strumienia wody z regulatorem ilości przepływu do zastosowania z gwintem regulatora strumienia M 22 / M 24
- Moc: MH3: 3,5 kW 230V (ca. 2,0 l/min 40 °C)  
MH4: 4,4 kW 230V (ca. 2,6 l/min 40 °C)  
MH6: 5,7 kW 230V (ca. 3,3 l/min 40 °C)  
MH7: 6,5 kW 400V (ca. 3,7 l/min 40 °C)
- Wymiary (wys. × szer. × gł): 13 × 18,5 × 8 cm



## CLAGE-armatury do beźciśnieniowych małych podgrzewaczy przepływowych

Na podstawie długoletniego doświadczenia CLAGE oferuje wielostronny wybór wysokiej klasy armatur do beźciśnieniowej instalacji małych podgrzewaczy przepływowych. Wybór obejmuje wygodne jednouchwytowe baterie, bezdotykowe armatury oraz standardowe baterie mieszaczowe.



AEN



END



EKM



EKA



SNM



# Mały podgrzewacz – zestawy z armaturą



M3/ENM



M3/SNM · M4/SNM



M3/SMB · M4/SMB · M7/SMB



MH7-O z SME



M4/BGS · M6/BGS · M7/BGS

Godnym polecenia są kompletne urządzenia, składające się z małego podgrzewacza przepływowego MH oraz armatury do beziśnieniowej instalacji w jednym zestawie. Bezproblemowa instalacja, niezawodny w eksploatacji a do tego tani.

## Zestaw podumywalkowy M3/ENM z jednouchwytową baterią mieszaczą

- Moc: M3/ENM: 3,5 kW 230V (ca. 2 l/min 40 °C)

## Zestaw podumywalkowy M3..4/SNM z dwuuchwytową baterią mieszaczą

- Moc: M3/SNM: 3,5 kW 230V (ca. 2,0 l/min 40 °C)  
M4/SNM: 4,4 kW 230V (ca. 2,6 l/min 40 °C)

## Zestaw nadumywalkowy M3..7/SMB z dwuuchwytową baterią mieszaczą

- Moc: M3/SMB: 3,5 kW 230V (ca. 2,0 l/min 40 °C)  
M4/SMB: 4,4 kW 230V (ca. 2,6 l/min 40 °C)  
M7/SMB: 6,5 kW 400V (ca. 3,7 l/min 40 °C)

## Zestaw prysznicowy M4..7/BGS z baterią mieszaczą i garniturem natryskowym

Zgrabny prysznic do brania ciepłej kąpieli, także w sytuacji gdy dostępne jest tylko przyłącze prądu jednofazowego. Przy niewielkich wymaganiach odnośnie komfortu np. w domkach letniskowych, przy adaptacji poddasza lub piwnicy albo na basenie, podgrzewacz przepływowy w komplecie z drążkiem ściennym i armaturą prysznicową stanowi praktyczne rozwiązanie.

- Moc: M4/BGS: 4,4 kW 230V (ca. 2,6 l/min 40 °C)  
M6/BGS: 5,7 kW 230V (ca. 3,3 l/min 40 °C)  
M7/BGS: 6,5 kW 400V (ca. 3,7 l/min 40 °C)





## Kompaktowy podgrzewacz przepływowy do zlewozmywaka

Idealnym rozwiązaniem dla zlewozmywaków są nowe podgrzewacze przepływowe montowane pod blatem, które w postaci przemyślanej i kompaktowej konstrukcji instalowane są bezpośrednio do armatury. Moc grzewcza kompaktowych podgrzewaczy przepływowych gwarantuje komfort ciepłej wody idealny do zastosowania w zlewozmywaku.

Wystarcza ona także, w razie potrzeby, do oszczędnego zasilania pojedynczego prysznicza lub komfortowego zabezpieczenia umywalki w wodę. Tym samym klasa kompaktowych podgrzewaczy przepływowych znajduje wielostronne zastosowanie. Są one przykładem możliwości zastosowania przepływowych podgrzewaczy odpowiednio do zapotrzebowania.



### Liccie się z mniejszymi kosztami.

Przepływowy podgrzewacz CFX-U wyposażony jest w inteligentną elektronikę regulacji mocy do stałych temperatur i zgodnego z zapotrzebowaniem zużycia energii. Jego kompaktowa konstrukcja została opracowana specjalnie do zlewozmywaka. Gorąca woda o żądanej temperaturze płynie tak długo jak to jest potrzebne.

W wyniku zgodnego z zapotrzebowaniem przygotowywania wody oraz unikania strat energii na podtrzymanie temperatury oraz strat ciepła zużycie prądu spada aż o 40%. Przy doliczeniu oszczędności wody, w zależności od taryfy, można zaoszczędzić rocznie do 80 Euro na kosztach eksploatacji.

Porównano elektroniczny podgrzewacz przepływowy CFX-U o nastawionej mocy 11 kW (przepływ 5 l/min przy 45°C) z zasobnikiem o pojemności 5 litrów. (zużycie energii na podtrzymanie temperatury 0,25 kWh / d przy 65°C) i potrzebnej ilości mieszanej wody 7,5 l/min w 3-osobowym gospodarstwie domowym o następujących parametrach: Dzienny okres użytkowania na osobę: 2 minuty, temperatura użytkowa wody: 45°C, liczba dni użytkowania: 340 dni; koszty energii elektr. w kWh: 0,20 €, koszty wód i ścieków: 4,30 € na m<sup>3</sup> Źródło: CLAGE GmbH na podstawie danych niemieckich



# Nowa technika dostarczania gorącej wody do zlewozmywaka



CFX-U FUNKTRONIC MPS®



TWIN TEMPERATURE

IES SYSTEM

MPS



seryjnie  
zdalne sterowanie

## Elektroniczny podblatowy przepływowy podgrzewacz CFX-U FUNKTRONIC MPS®

Szczególnie pomysłowym rozwiązaniem do energooszczędnego dostarczenia gorącej wody do zlewozmywaka jest nowy przepływowy podgrzewacz CFX-U. Kompaktowe urządzenie wymaga niewiele miejsca do zainstalowania pod zlewozmywakiem a sprytnie zdalne sterowanie umożliwia nastawienie temperatury przepływowego podgrzewacza. W ten sposób zawsze można co do stopnia zaprogramować temperaturę użytkową, aby uniknąć strat ciepła przez mieszaną wodę.

- Elektronicznie regulowany podgrzewacz w wersji podblatowej w kompaktowej formie ze zdalnym sterowaniem radiowym
- Nastawienie temperatury 20 °C do 60 °C poprzez dwukierunkowe zdalne sterowanie radiowe
- Uzyskanie temperatury z dokładnością do jednego stopnia dzięki TWIN TEMPERATURE Control TTC® aż do zadanej granicznej wartości mocy
- Elektroniczny system zabezpieczeń z wykrywaniem pęcherzyków powietrza
- Bezproblemowy montaż pod zlewozmywakiem dzięki małym wymiarom oraz wyprowadzonym na zewnątrz obudowy przyłączom wody  $\frac{3}{8}$ " do instalacji ciśnieniowej i beciśnieniowej
- Z przewodem sieciowym podłączenia do gniazda 3-fazowej elektrycznej płyty grzewczej
- Multiple Power System MPS®:  
Ustawienie mocy urządzenia następuje przy instalacji, 11 lub 13,5 kW 400V (ok. 5 l/min 20 °C do 60 °C)
- Wymiary (wys. x szer. x gł): 29,4 x 18 x 11 cm

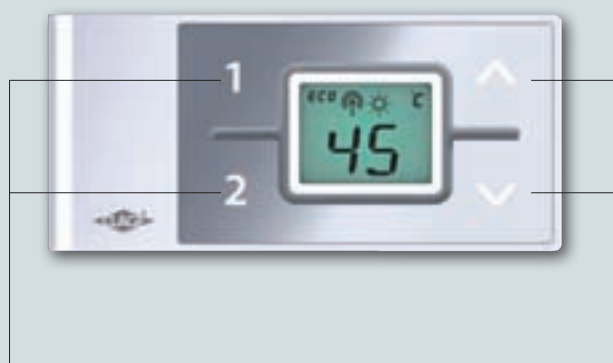

Programowane przyciski funkcyjne  
Nastawienia fabryczne: 35 °C i 48 °C

Wybór temperatury  
i menu

## Po prostu praktyczne: Zdalne sterowanie radiowe FX

### Komfortowe

Panel sterowania z wyświetlaczem LCD do dokładnego co do stopnia nastawiania temperatury w zakresie od 20 °C do 60 °C

### Praktyczne i informujące

Dwa przyciski programowe do wprowadzenia indywidualnych wartości stałych, aktywacja ograniczenia temperatury jak również wskaźniki stanu pracy urządzenia

### Uniwersalne

Dostępne także dla CEX-U jako akcesoria do dodatkowego zamontowania.



# Komfort ciepłej wody z dokładnością co do stopnia



CEX-U ELECTRONIC MPS®



## Elektroniczny podblatowy przepływowy podgrzewacz CEX-U ELECTRONIC MPS®

Poprzez elektroniczną regulację urządzenie CEX-U ELECTRONIC MPS® zapewnia energooszczędne zaopatrzenie w ciepłą wodę. Woda podgrzewana jest do zaprogramowanej temperatury podczas przepływania. Wybór temperatury dokonywany jest przy pomocy panela sterującego LCD z dwoma przyciskami nastawiania stałej temperatury, które fabrycznie zaprogramowane są na 35 °C i 48 °C.

- Elektronicznie regulowany podgrzewacz przepływowy w wersji podblatowej w kompaktowej formie.
- Uzyskanie temperatury z dokładnością do jednego stopnia dzięki TWIN TEMPERATURE Control TTC® aż do zadanej granicznej wartości mocy
- Elektroniczny system zabezpieczeń z wykrywaniem pęcherzyków powietrza
- Bezproblemowy montaż pod zlewozmywakiem dzięki małym wymiarom oraz wyprowadzonym na zewnątrz obudowy przyłączom wody 3/8" do instalacji ciśnieniowej i bezcisnieniowej
- Z przewodem sieciowym podłączenia do gniazda 3-fazowej elektrycznej płyty grzewczej
- Multiple Power System MPS®:  
Ustawienie mocy urządzenia następuje przy instalacji, 11 lub 13,5 kW 400 V (ok. 5 l/min 20 °C do 60 °C)
- Wymiary (wys. x szer. x gł): 29,4 x 18 x 11 cm

## TWIN TEMPERATURE

IES  
SYSTEM

MPS



opcjonalnie  
zdalne sterowanie



## Przyłączenie do prądu poprzez skrzynkę przełącznika priorytetu LAB

Przygotowanie wymaganego przyłącza prądu 400V dla wyspecjalizowanego elektryka z reguły nie stanowi żadnego problemu. O ile wykonanie przyłącza prądu wyłącznie dla podgrzewacza nie jest możliwe, wówczas podgrzewacz może być przy pomocy skrzynki przełącznika priorytetu alternatywnie podłączony do istniejącego w kuchni przyłącza płyty grzewczej. W takim przypadku płyta grzewcza i przepływowy podgrzewacz dzielą się przyłączem prądu, przy czym ten ostatni ma pierwszeństwo. W praktyce krótkotrwała przerwa w zasilaniu płyty ma nieistotny wpływ na proces gotowania. (Jest to możliwe tylko w przypadku elektromechanicznej płyty grzewczej bez elektronicznego sterowania zegarem.)



# Praktycznie pod zlewozmywakiem



CDX 11-U BASITRONIC



## Elektroniczny podblatowy podgrzewacz przepływowy CDX 11-U BASITRONIC®

Jakkolwiek ten przepływowy podgrzewacz nie zawiera elementów obsługi, to niezawodna elektronika mimo to spełnia swe zadanie. Steruje ona automatycznie mocą podgrzewacza w zależności od ilości przepływu i temperatury wody na wejściu. W codziennym użytkowaniu nastawienie temperatury następuje jak zwykle poprzez armaturę.

- Elektronicznie sterowany podgrzewacz w wersji podblatowej w kompaktowym formacie.
- Automagiczne dostosowanie mocy do ilości przepływu i temperatury wody na wejściu
- Maksymalna temperatura na wyjściu nastawiona fabrycznie na 50 °C (z możliwością przestawienia we własnym zakresie)
- Bezproblemowy montaż pod zlewozmywakiem dzięki małym wymiarom oraz wyprowadzonym na zewnątrz obudowy przyłączom wody 3/8" do instalacji ciśnieniowej i beciśnieniowej
- Z przewodem sieciowym podłączenia do gniazda 3-fazowej elektrycznej płyty grzewczej
- Moc: 11 kW 400 V (ca. 4,8 l/min 45 °C)
- Wymiary (wys. x szer. x gł): 29,4 x 18 x 11 cm



CBH 7 · CBH 11



## Kompaktowy podgrzewacz przepływowy CBH 7/11

Przepływowy podgrzewacz CBH 11 jest wyposażony seryjnie w zintegrowany przełącznik priorytetu. W wyniku tego, urządzenie można eksploatować razem z elektromechaniczną płytą grzewczą z przyłączem prądowym 400V (gniazdo przyłącza płyty).

- Hydraulicznie sterowany podgrzewacz montowany pod zlewozmywakiem
- Przepływowy podgrzewacz automatycznie włącza pełną moc grzewczą
- Zintegrowany przełącznik priorytetu oraz druga kłema umożliwia podłączenie pomiędzy elektromechaniczną płytą grzewczą a gniazdem podłączenia płyty, o ile płyta zasilana jest prądem 3/N/PE ~400V
- Moc: CBH 7: 6,9 kW 400V (ca. 3,7 l/min 45 °C)  
CBH 11: 11 kW 400V (ca. 4,8 l/min 45 °C)
- Wymiary (wys. x szer. x gł): 33 x 21 x 9 cm







# Kompaktowa moc, o wielostronnym zastosowaniu



CBX 11 · CBX 13



## Kompaktowy podgrzewacz przepływowy CBX 11 / 13

Ten elektroniczny podgrzewacz przepływowy znajduje wielostronne zastosowanie dzięki kompaktowej konstrukcji i koncepcji przyłączenia. Żądaną temperaturę można wybrać przy pomocy dwóch foliowych przycisków. Urządzenie podgrzewa wodę zawsze tylko wtedy, gdy jest używana. W ten sposób konsekwentnie unika się strat ciepła.

- Elektronicznie sterowany podgrzewacz przepływowy w kompaktowym formacie.
- Panel sterowania z wyświetlaczem LED do wybierania temperatury pomiędzy 35 °C i 55 °C
- Zmienne zakryte przyłącza wody do instalacji nadtynkowej i podtynkowej
- Moc: CBX 11: 11 kW 400V (ca. 5 l/min 35 °C do 55 °C)  
CBX 13: 13,5 kW 400V (ca. 6 l/min 35 °C do 55 °C)
- Wymiary (wys. × szer. × gł): 33 × 21 × 9 cm

**IES**  
SYSTEM



## Także odpowiedni do armatur naściennych

Przy zastosowaniu armatur naściennych przyłącza wody są podtynkowe. W tym przypadku podgrzewacz CBX dostarcza oszczędnie ciepłą wodę. Elektroniczne urządzenie posiada wystarczającą moc, aby dostarczyć wodę także do dwustanowiskowej umywalki lub małego prysznicza. Przyłącza wody są estetycznie ukryte.



## Elektroniczne podgrzewacze przepływowe do wanny i pod prysznic

Zmysłowa kąpiel w romantycznym nastroju albo cudownie ciepły prysznic - w obu przypadkach mogą być czystą przyjemnością. Przede wszystkim wtedy, gdy przez cały czas mamy do dyspozycji ciepłą wodę o temperaturze odpowiadającej dokładnie naszym życzeniom. Przy elektronicznych podgrzewaczach przepływowych ten komfort łączy się z oszczędnością energii. Ponieważ te urządzenia podgrzewają tylko tę wodę, która rzeczywiście wykorzystywana jest do kąpieli lub prysznica. Ponadto woda osiąga zadaną temperaturę zaledwie w ciągu kilku sekund i dlatego nie występuje ani długi dopływ wstępny, ani konieczność dodawania zimnej wody. Same korzyści, pozwalające oszczędzać cenną energię i drogą wodę do picia. A propos środowiska: Przepływowe podgrzewacze DSX i DEX Firmy CLAGE przystosowane są także do współpracy z kolektorem słonecznym.



### Rocznie oszczędzamy na kosztach eksploatacji do 140 Euro!

W porównaniu z tradycyjnym podgrzewaczem przepływowym elektroniczne modele podgrzewaczy DSX i DEX pozwalają zaoszczędzić na energii elektrycznej i wodzie do 140 Euro w każdym roku. Opłaca się więc wymienić podgrzewacz, ponieważ koszty zakupu szybko się zamortyzują.

Porównano elektroniczne podgrzewacze przepływowe DSX i DEX (przepływ 8 litrów na minutę przy dokładnie 38 °C) z hydraulicznym podgrzewaczem przepływowym 21 kW, przy ilości mieszanej wody 11,6 l/min potrzebnej do uzyskania temperatury 38 °C w 3-osobowym gospodarstwie domowym przy zachowaniu następujących parametrów: dzienny czas korzystania na osobę: 4 minuty, temperatura doletowa: 12 °C, ilość dni użytkowania: 330 dni, cena energii elektr. kWh: 0,20 €, koszty wody i ścieków: 4,30 € na m<sup>3</sup>. Przy dłuższym okresie użytkowania oszczędności są jeszcze większe!  
Źródło: CLAGE GmbH na podstawie danych niemieckich



# High-Tech dla większego komfortu ciepłej wody



DSX SERVOTRONIC MPS®



## W pełni elektronicznie regulowany podgrzewacz DSX SERVOTRONIC MPS®

Sztandarowe urządzenie wśród elektronicznych podgrzewaczy przepływowych oferuje najwyższą technikę w estetycznie dopracowanej formie. Za jednym naciśnięciem woda ma właściwą temperaturę. Innowacyjny wyświetlacz wielofunkcyjny, podświetlany w kolorze zależnym od zadanej temperatury, oferuje liczne funkcje serwisowe.

- W pełni elektronicznie regulowany podgrzewacz High-Tech
- Temperatura uzyskiwana zawsze z dokładnością co do stopnia w zakresie od 20 °C do 60 °C dzięki TWIN TEMPERATURE Control TTC® i dynamicznej regulacji przepływu wody SERVOTRONIC®
- Elektroniczny system zabezpieczeń z wykrywaniem pęcherzyków powietrza
- Bezproblemowy montaż dzięki łatwemu dostępowi do przyłączy ze wszystkich stron oraz zmiennym położeniom przyłączy prądu
- Multiple Power System MPS®: ustawienie mocy urządzenia następuje przy pierwszym uruchomieniu: 18, 21, 24 lub 27 kW 400 V (Wydajność: ca. 9 l/min 20 °C do 60 °C)
- Moduł zdalnego sterowania jako opcja
- Wymiary (wys. x szer. x gł): 46,6 x 23 x 9,7 cm

## TWIN TEMPERATURE

IES  
SYSTEM

MPS



opcjonalnie  
zdalne sterowanie



DESIGNPREIS  
2008

NOMINIERT



Focus Energy  
Silber 2006



## Po prostu genialny: wyświetlacz wielofunkcyjny DSX

### Jasny komunikat tekstowy i kolorowe oświetlenie

Bez niezrozumiałych numerów kodów, tylko bieżące nastawienia podane jako komunikat tekstowy, kolorowe podświetlenie tła sygnalizuje wybraną temperaturę przechodząc płynnie od koloru niebieskiego (zimna) poprzez liliowy do czerwonego (gorąca).

### Monitor zużycia energii i zegar

Monitor zużycia energii jasno i wyraźnie wskazuje jak oszczędny jest podgrzewacz DSX w eksploatacji. Na życzenie wyświetla także godzinę.

### Szeroki zakres informacji

Zakończani w technice mogą za naciśnięciem przycisku odczytać na wyświetlaczu dalsze informacje, jak np. temperaturę zimnej wody, ilość przepływu, zużycie prądu itd.





# Komfortowy, oszczędny i niezawodny



DEX ELECTRONIC MPS®



## W pełni elektronicznie regulowany podgrzewacz DEX ELECTRONIC MPS®

DEX posiada wszystko to, co charakteryzuje dobry elektroniczny podgrzewacz przepływowy. Żądana temperatura może być wybrana bezpośrednio i jest dobrze widoczna na wyświetlaczu LCD.

- Elektronicznie regulowany komfortowy podgrzewacz przepływowy
- Temperatura uzyskiwana zawsze z dokładnością co do stopnia w zakresie od 20 °C do 60 °C dzięki systemowi podwójnej kontroli TWIN TEMPERATURE Control TTC® aż do zadanej granicznej wartości mocy
- Elektroniczny system zabezpieczeń z wykrywaniem pęcherzyków powietrza
- Bezproblemowy montaż dzięki łatwemu dostępowi do przyłączy ze wszystkich stron oraz zmiennym położeniom przyłączy prądu
- Multiple Power System MPS®: ustawienie mocy urządzenia następuje przy pierwszym uruchomieniu: 18, 21, 24 lub 27 kW 400 V (Moc: ca. 8 l / min 20 °C do 60 °C)
- Moduł zdalnego sterowania jako opcja
- Wymiary (wys. x szer. x gł): 46,6 x 23 x 9,7 cm

TWIN TEMPERATURE

IES  
SYSTEM

MPS



opcjonalnie  
zdalne sterowanie



Przycisk  
programowania 1

Przyciski wyboru  
temperatury

Przycisk  
programowania 2

## Komfortowy panel obsługi z przyciskami i wyświetlaczem LCD

### Przejrzysta informacja na wyświetlaczu

Panel sterowania z dużym wyświetlaczem LCD służy do dokładnego co do stopnia nastawiania temperatury w zakresie od 20 °C do 60 °C.

### Dwa przyciski do nastawiania indywidualnych temperatur

Przy pomocy obydwu przycisków mogą zostać zaprogramowane indywidualne wartości. Można uruchomić ograniczenie temperatury oraz wyświetlić funkcje obsługi i serwisu.





# Tak łatwo oszczędza się energię w kąpeli!



DCX ELECTRONIC MPS®



## Elektronicznie regulowany podgrzewacz DCX ELECTRONIC MPS®

Tam gdzie chodzi o uproszczoną obsługę, DCX ELECTRONIC MPS® stanowi korzystną i ergonomicznie przekonującą alternatywę. Pięć zaprogramowanych temperatur jest przy tym idealnym rozwiązaniem do typowych zastosowań.

- Elektronicznie regulowany podgrzewacz z prostą koncepcją obsługi
- Panel sterowania z jednym przyciskiem do szybkiego i łatwego wyboru temperatury w pięciostopniowym zakresie: 35 °C, 38 °C, 42 °C, 48 °C i 55 °C
- Stała temperatura dzięki systemowi podwójnej kontroli TWIN TEMPERATURE Control TTC® aż do zadanej granicznej wartości mocy
- Elektroniczny system zabezpieczeń z wykrywaniem pęcherzyków powietrza, wyłącznikiem termicznym i ciśnieniowym
- Bezproblemowy montaż dzięki łatwemu dostępowi do przyłączy ze wszystkich stron oraz zmiennym położeniom przyłączy prądu
- Multiple Power System MPS®: ustawienie mocy urządzenia następuje przy pierwszym uruchomieniu: 18, 21, 24 lub 27 kW 400 V (Moc: ca. 8 l / min 35 °C do 55 °C)
- Wymiary (wys. x szer. x gł): 46,6 x 23 x 9,7 cm

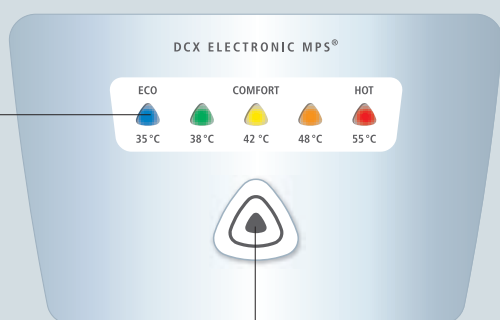

Pięć kolorowych diod LED

Przycisk obsługi

## Po prostu praktyczne: jeden przycisk – 5 temperatur

### Panel obsługi z jednym przyciskiem

Wciśnięciem przycisku można wybierać temperatury 35 °C, 38 °C, 42 °C, 48 °C i 55 °C .

### Kolorowe diody LED

Wybrana temperatura wody jest wyświetlana w każdorazowo odpowiednim kolorze diody LED.



# Cenowo korzystna alternatywa



## Elektronicznie sterowany podgrzewacz DBX BASITRONIC® 18..27

Podstawowy aparat serii elektronicznych podgrzewaczy przepływowych nie zawiera żadnych elementów obsługi. Dzięki temu podgrzewacz DBX zaskakuje nas wyjątkowo niską ceną.

- Elektronicznie sterowany podstawowy podgrzewacz przepływowy
- Automagiczne dostosowanie mocy do ilości przepływu i temperatury wody na wejściu, temperatura na wyjściu jest ustawiona fabrycznie na 50 °C (przestawiane wewnątrz)
- Elektroniczny system zabezpieczeń z wyłącznikiem termicznym i ciśnieniowym
- Bezproblemowy montaż dzięki łatwemu dostępowi do przyłączy ze wszystkich stron oraz zmiennym położeniom przyłączy prądu
- Moc: DBX 18: 18 kW 400V (ca. 7 l/min 50 °C)  
DBX 21: 21 kW 400V (ca. 8 l/min 50 °C)  
DBX 24: 24 kW 400V (ca. 9 l/min 50 °C)  
DBX 27: 27 kW 400V (ca. 9 l/min 50 °C)
- Wymiary (wys. × szer. × gł): 46,6 × 23 × 9,7 cm

**IES**  
SYSTEM

DBX 18 · DBX 21 · DBX 24 · DBX 27

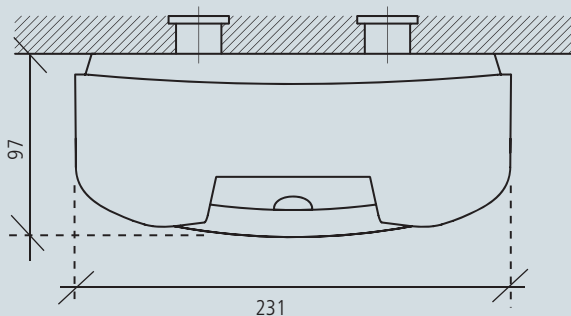

## Zalety podczas instalacji

### Małe wymiary

Wszystkie cztery elektroniczne podgrzewacze CLAGE przeznaczone do łazienki wyróżniają się niewielką grubością tylko 9,7 cm. Dzięki temu mogą być optycznie dobrze zintegrowane w każdym pomieszczeniu.

### Szybki montaż

Przy przyłączach wody zadbano o zapewnienie wolnego miejsca na montaż. Dolną część obudowy (ramka) można zdjąć a po zamontowaniu przyłączy ponownie wczepić.



## Podgrzewacze pojemnościowe do zdecentralizowanego magazynowania gorącej wody

Zasobniki są klasycznym sposobem dostarczania ciepłej wody. Magazynują one gorącą wodę w termoizolowanym zbiorniku znajdującym się możliwie blisko miejsca jej wykorzystania. Bez długiego oczekiwania dostarczają one ograniczoną ilość mieszanej wody. Przy poborze wody zasobnik napełnia się automatycznie i ponownie podgrzewa wodę do ustawionej temperatury.

Wielkość zasobnika należy wybrać w zależności od potrzeb: małe zasobniki są wystarczające np. do jednego punktu poboru wody (umywalka lub zlewozmywak). Duże wiszące zasobniki mogą centralnie zaopatrzyć w ciepłą wodę więcej punktów poboru w całym mieszkaniu.



### **Dobra izolacja jest nieodzowna!**

Zasobniki podgrzewają wodę nie tylko wtedy gdy jest pobierana, lecz utrzymują jej temperaturę przez cały czas na zaprogramowanym poziomie. Dlatego też niezbędna jest wysokiej klasy izolacja, aby zminimalizować straty ciepła.

Również funkcje oszczędzania energii nastawiane na regulatorze temperatury pomagają w ograniczeniu jej zużycia.

Ponieważ zasobniki potrzebują czasu na podgrzanie wody, wykorzystują powrównywalnie mniejsze moce przyłączowe.



# Mały zasobnik 5 do 10 litrów



S 5-U · S 5-O (bez zdjęcia)



## Mały zasobnik S 5

Mały zasobnik S 5 dostarcza do 5 litrów ciepłej wody do jednego punktu (n.p. zlewozmywaka) o zaprogramowanej temperaturze. Aby urządzenie nie znajdowało się przez cały czas pod ciśnieniem wody z sieci, wymagana jest specjalna armatura do bezcisnieniowych podgrzewaczy ciepłej wody.

- Mały bezcisnieniowy 5-litrowy zasobnik do pojedynczego punktu poboru wody
- Regulator temperatury ok. 35 °C do 85 °C z zakresem energooszczędnym i z ustawieniem "oszczędzanie energii"
- Zbiornik z tworzywa sztucznego z wysokiej klasy termoizolacją nie zawierającą freonu
- Możliwe ograniczenie temperatury do 38 °C, 55 °C lub 65 °C
- Samoczynnie włączający się bezpiecznik temperatury jako zabezpieczenie przed pracą na sucho.
- Moc: S 5-U (urządzenie podbłatowe): 2,0 kW 230V  
S 5-O (urządzenie nadbłatowe): 2,0 kW 230V
- Wymiary (wys. × szer. × gł): 38 × 26 × 23 cm



S 10-U · S 10-O (bez zdjęcia)



## Mały zasobnik S 10

Zbiornikiem o pojemności 10 litrów ten zasobnik zabezpiecza także zwiększone zapotrzebowanie zlewozmywaka na gorącą wodę. Dzięki miedzianemu zbiornikowi o długim okresie użytkowania możliwa jest zarówno bezcisnieniowa jak i ciśnieniowa instalacja w połączeniu z grupą bezpieczeństwa.

- Mały bezcisnieniowy 10-litrowy zasobnik do pojedynczego lub podwójnego punktu poboru wody
- Odporny na korozję wewnętrzny miedziany zbiornik z doskonałą izolacją termiczną
- wybór temperatury ok. 35 °C do 80 °C
- ograniczenie temperatury do 50 °C lub 65 °C
- Moc: S 10-U (urządzenie podbłatowe): 2,2 kW 230V  
S 10-O (urządzenie nadbłatowe): 2,2 kW 230V
- Wymiary (wys. × szer. × gł): 45 × 30 × 29 cm



# Małe zasobniki 15 i 30 litrowe



S 15-O · S 15-U (bez zdjęcia)



## Mały zasobnik S 15

Ten 15-litrowy mały zasobnik S 15 ma kilka szczególnych dodatków zwiększających komfort obsługi i energooszczędność: Łatwy w obsłudze panel sterowania z foliowym przyciskiem umożliwia wygodne nastawienie temperatury na 40 °C, 55 °C albo 70 °C. Dodatkowy przycisk uruchamia jednorazowy proces podgrzewania do 90 °C, celem uzyskania maksymalnej ilości gorącej wody.

- Mały ciśnieniowy 15-litrowy zasobnik do pojedynczego lub podwójnego punktu poboru wody
- Odporny na korozję wewnętrzny miedziany zbiornik z doskonałą izolacją termiczną
- Foliowy przycisk do wyboru temperatury 40 °C – 55 °C – 70 °C z wskaźnikiem podgrzania
- Dodatkowy przycisk jednorazowego podgrzania wody do 90 °C
- Moc: S 15-U (urządzenie podblatowe): 2,2 kW 230 V  
S 15-O (urządzenie nadblatowe): 2,2 kW 230 V
- Wymiary (wys. × szer. × gł): 45 × 30 × 29 cm



S 30



## Zasobnik ciepłej wody S 30

30-litrowy zasobnik wiszący S 30 pokrywa średniej wielkości zapotrzebowanie na ciepłą wodę. Dzięki doskonałej termoizolacji z twardej pianki zużycie energii utrzymywane jest na ekonomicznym poziomie.

- Ciśnieniowy 30-litrowy zasobnik wiszący do pojedynczego lub podwójnego punktu poboru wody
- Specjalnie emaliowany zbiornik wewnętrzny
- Urządzenie może być stosowane jako zasobnik ciśnieniowy lub beciśnieniowy
- Płynna regulacja temperatury do ok. 65 °C
- Ochrona przed korozją dzięki specjalnej warstwie emalii i ochronnej anodzie magnezowej
- Moc: S 30: 2,0 kW 230 V
- Wymiary (wys. × szer. × gł): 56 × 38 × 37 cm



# Zasobniki wiszące od 50 do 120 litrów



S 50 · S 80 · S 100



## Zasobniki ciepłej wody S 50..100

Jeżeli potrzebne są większe ilości wody, zasobniki wiszące dostarczają ją w wymaganych ilościach. Ochronę antykorozyjną zbiornika wewnętrznego zabezpiecza wysokiej jakości specjalna warstwa emalii w połączeniu z magnezową anodą ochronną.

- Ciśnieniowy zasobnik wiszący o pojemności 50, 80 lub 100 litrów
- Płynna regulacja temperatury do 75 °C ze wskaźnikiem temperatury
- Urządzenie może być stosowane jako zasobnik ciśnieniowy lub beciśnieniowy
- Ochrona przed korozją dzięki specjalnej warstwie emalii i ochronnej anodzie magnezowej
- Moc: S 50, S 80 i S 100: 2,0 kW 230V
- Wymiary (wys. × szer. × gł): S 50: 58 × 49 × 50 cm  
S 80: 81 × 49 × 50 cm  
S 100: 96 × 49 × 50 cm



SX 100 · SX 50 · SX 80 · SX 120



## Zasobniki ciepłej wody SX 50..120

Ilość wody nagromadzonej w zasobnikach o pojemności od 50 do 120 l. umożliwia uzyskanie dużych ilości mieszanej wody. Elektroniczna regulacja i dwutaryfowy system umożliwiają ekonomiczną eksploatację urządzenia, dzięki wykorzystaniu taniego pędu taryfy nocnej.

- Ciśnieniowy zasobnik wiszący o pojemności 50, 80, 100 lub 120 l.
- Panel sterowania ze wskaźnikiem zawartości zbiornika, przyciskiem ekspresowego podgrzania i tabelą wartości
- Stalowy pojemnik wewnętrzny z wysokiej jakości tytanową emalią ochronną
- Uniwersalne przyłącze do jednoobiegowego i ekonomicznego dwuobiegowego rodzaju pracy urządzenia, elektroniczna regulacja temperatury z dwoma czujnikami
- Wysokiej jakości element grzewczy ze stali szlachetnej z kryzą inspekcyjną i zaworem do szybkiego opróżniania zbiornika
- Moc  
SX 50: 0,75 / 4,5 kW 230V / 400V  
(zależna od przyłącza): SX 80: 1,0 / 6,0 kW 230V / 400V  
SX 100: 1,0 / 6,0 kW 230V / 400V  
SX 120: 2,0 / 6,0 kW 230V / 400V
- Wymiary (wys. × szer. × gł): SX 50: 61 × 53 × 52 cm  
SX 80: 84 × 53 × 52 cm  
SX 100: 99 × 53 × 52 cm  
SX 120: 115 × 53 × 52 cm



## Automaty do gotowania wody

W naszym szybko żyjącym świecie czas zyskuje coraz większe znaczenie. Dzięki inteligentnym automatom do gotowania wody skończyło się czekanie na wrzątek. Za wciśnięciem przycisku dają one wrzątek do przygotowania świeżej herbaty, kawy lub innych gorących napojów. Automaty mogą być przy tym bardziej oszczędne od tradycyjnych czajników lub szybkowarów, które często podgrzewają więcej wody niż wynosi jej rzeczywiste zużycie.

Tak więc automaty do gotowania wody są niezbędne do przygotowywania gorących napojów w biurze, stołówce, restauracji hotelu i w szpitalu. Także do wysokiej jakości zabudowanych kuchni w domu lub małych kuchenek i punktów spotkań w obiektach handlowych stanowią one praktyczne udogodnienie, bez którego już nie można się obejść.

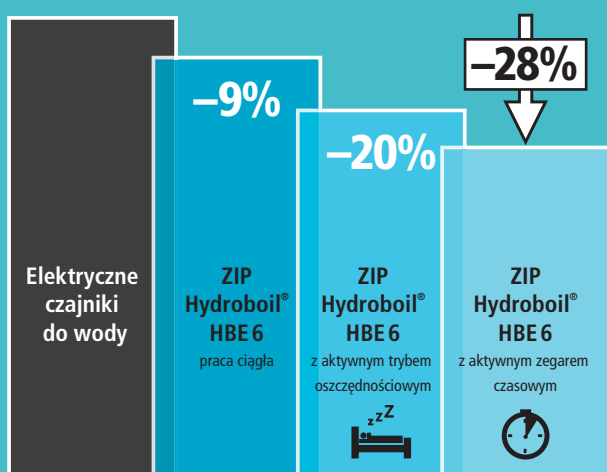

### Szybko, praktycznie a przy tym i korzystnie

Badania na Uniwersytecie Aston (Birmingham) wykazały, że tygodniowe zapotrzebowanie na energię do typowych zastosowań (np. przygotowanie herbaty i kawy) przy wykorzystaniu automatów do gotowania wody może być aż o 28% niższe niż w przypadku tradycyjnych czajników elektrycznych.

Za podstawę przyjęto tutaj okres eksploatacji od poniedziałku do piątku po dziesięć godzin dziennie, w pozostałym czasie aparat ZIP Hydroboil® przełączał się na energooszczędny tryb pracy względnie się wyłączał.



# Woda wrząca czy lodowato zimna?



System wody pitnej ZIP HydroTap® BC 100 / 125 · BC 150 / 175



## System wody pitnej ZIP HydroTap® BC 100 / 125 oraz BC 150 / 175

Picie wody jest ważne i zdrowe. Teraz staje się ono także zdumiewająco wygodne, ponieważ system wody pitnej dostarcza, obok wrzątku, bezpośrednio z armatury także filtrowaną i schłodzoną wodę do picia. Ponieważ odpada kupowanie, magazynowanie i schładzanie ciężkich butelek z wodą, samo urządzenie szybko się spłaca.

- Ustawiony pod zlewozmywakiem automat do przygotowywania wody pitnej, dostarcza, za naciśnięciem przycisku, filtrowany wrzątek i schłodzoną wodę do picia
- Elektroniczna armatura do nalewania wody z obsługą przyciskami, wyświetlaniem funkcji i przyciskiem zabezpieczającym przed oparzeniem
- Stała pozycja przycisku poboru wody do wygodnego napełniania dzbanka
- Elektroniczna regulacja temperatury
- Panel obsługi z wyświetlaczem LCD do sterowania funkcją oszczędzania energii
- Zintegrowany system filtrów z łatwo wymiennymi wkładami
- Lakierowana na biało obudowa i zbiornik z nierdzewnej stali
- Moc: BC 100 / 125: 1,5 kW 230V (2,7 litra 65–100 °C)  
(3,5 litra 4–10 °C)  
BC 150 / 175: 2,0 kW 230V (4,0 litry 65–100 °C)  
(5,0 litrów 4–10 °C)
- Wymiary (wys. × szer. × gł): BC 100 / 125: 34 × 44 × 43 cm  
BC 150 / 175: 40 × 50 × 47 cm



## Instalacja całkowicie zgodna z życzeniem

**Bezpośrednio przy zlewozmywaku** (małe zdjęcie z lewej strony)  
Standardowo armatura na zlewozmywaku instalowana jest dodatkowo do istniejącej baterii. Urządzenie pod zlewozmywak ustawiane jest w stojącej szafce kuchennej.

**Z ociekaczem** (duże zdjęcie z lewej strony)  
Alternatywnie armatura wraz z dostępną w opcji tacą z nierdzewnej stali może być zainstalowana w dowolnym miejscu poza zlewozmywakiem (art.-nr. 44101).



# Wrzątek z armatury



ZIP HydroTap® B 100 F



## Automat do gotowania wody ZIP HydroTap® B 100 F

Komfort i pewność na krótką przerwę: w kuchniach i punktach spotkań małych i średniej wielkości biur za naciśnięciem przycisku, od zaraz mamy do dyspozycji wrzątek. Zamontowany filtr poprawia jakość wody a panel obsługi z wyświetlaczem LCD pozwala na łatwe skonfigurowanie funkcji oszczędzania energii.

- Montowany pod blatem automat do gotowania wody dostarcza wrzątek za naciśnięciem przycisku.
- Elektroniczna armatura do nalewania wody z obsługą przyciskami, wyświetlaniem funkcji i przyciskiem zabezpieczającym przed oparzeniem
- Stała pozycja przycisku poboru wody do wygodnego napełniania dzbanka
- Elektroniczna regulacja temperatury
- Panel obsługi z wyświetlaczem LCD do sterowanie funkcją oszczędzania energii
- Wkład filtra o wysokiej sprawności polepsza jakość wody
- Lakierowana na biało obudowa i zbiornik z nierdzewnej stali
- Moc: 1,5 kW 230V (2,7 litra 65–100 °C)
- Wymiary (wys. × szer. × gł): 36 × 29 × 32 cm



ZIP HydroTap® HT 60



## Automat do gotowania wody ZIP HydroTap® HT 60

Nalewanie wrzącej wody do picia bezpośrednio z armatury jest komfortowe, szybkie i łatwe. Po wciśnięciu czerwonego przycisku na armaturze natychmiast wypływa wrząca woda. Perfekcyjne rozwiązanie do wysokiej jakości zabudowy kuchennej w domu.

- Montowany pod blatem automat do gotowania wody dostarcza wrzątek za naciśnięciem przycisku.
- Elektroniczna armatura do nalewania wody z obsługą przyciskami, wyświetlaniem funkcji i przyciskiem zabezpieczającym przed oparzeniem
- Stała pozycja przycisku poboru wody do wygodnego napełnianie dzbanka
- Elektroniczna regulacja temperatury
- Lakierowana na biało obudowa i zbiornik z nierdzewnej stali
- Moc: 1,5 kW 230V (1,5 litra 98 °C)
- Wymiary (wys. × szer. × gł): 34 × 19 × 32 cm





# Gorąca woda za naciśnięciem przycisku



ZIP Hydroboil® HBE 6



## Automat do gotowania wody ZIP Hydroboil® HBE 6..

Koniec z czekaniem na gorącą wodę! Wystarczy jedno wciśnięcie przycisku a dzbanek herbaty już jest gotowy lub kawa zaparzona. Prawdziwy zysk na czasie przy przerwach w biurze lub zakładzie! Nowe automaty ZIP Hydroboil® wyposażone są w elektroniczną regulację zwiększającą oszczędzanie energii.

- Automat do ciągłego przygotowywania wrzącej wody.
- Dwukomorowy system ze zbiornikami z nierdzewnej stali zapobiega mieszanii się zimnej i ciepłej wody.
- Uruchamiany przyciskiem spust do wygodnego nalewania z funkcją ochrony przed oparzeniem
- Wyświetlacz LCD z wskaźnikami funkcji i parametrów eksploatacji
- Opatentowany dwukomorowy system ze zbiornikami z nierdzewnej stali w termoizolacji zapobiega mieszanii się zimnej i ciepłej wody
- Programowana funkcja energooszczędzania (automatyczna redukcja temperatury do 65°C podczas dłuższego nieużywania, w czasie nocy lub poprzez programowany zegar czasowy)
- Obudowa z nierdzewnej stali lub lakierowana na biało
- Moc: HBE 6-003: 1,4 kW 230V (3 litry 65–100 °C)  
HBE 6-005: 2,2 kW 230V (5 litrów 65–100 °C)  
HBE 6-007: 2,2 kW 230V (7,5 litra 65–100 °C)
- Wymiary (wys. × szer. × gł): HBE 6-003: 43 × 29 × 18 cm  
HBE 6-005: 47 × 32 × 20 cm  
HBE 6-007: 58 × 32 × 20 cm



Wyświetlacz LCD

Cztery przyciski dotykowe

Przycisk pojedynczego lub ciągłego poboru wody

Ochrona przed oparzeniem

## Energooszczędny

### Dwukomorowa technologia

Automaty ZIP Hydroboil® wyposażone są w opatentowany system dwóch komór, dzięki którym napływająca woda jest oddzielona od zbiornika z wrzątkiem. W efekcie użytkownik uzyskuje natychmiast wrzącą wodę, jeżeli wciśnie przycisk.

### Elektroniczna regulacja

Elektroniczna regulacja wyraźnie zwiększa energooszczędność. Dostosowuje ona moc grzewczą automatu do częstotliwości użytkowania a nawet umożliwia sterowane zegarem obniżenie mocy na podtrzymanie stanu gotowości n.p. na pracę w nocy.



# Do zaspokajania małych i dużych potrzeb



ZIP Hydroboil® KA 15 · KA 25 · KA 40



## Automat do gotowania wody ZIP Hydroboil® KA 15..40

Duże automaty do gotowania wody zapewniają efektywny przebieg procesu i szybkie przygotowanie gorących napoi także w dużych ilościach. Zastosowanie tego automatu powoduje wyraźny wzrost wydajności w gastronomii, szpitalach i stołówkach zakładowych.

- Automat do ciągłego przygotowywania wrzącej wody w dużych ilościach
- Dwukomorowy system ze zbiornikami z nierdzewnej stali zapobiega mieszanii się zimnej i ciepłej wody.
- Przycisk do wygodnego napełniania dzbanka lub pojedynczych filiżanek
- Brak ulatniającej się pary; para wykorzystywana jest do ogrzania napływającej wody
- Lakierowana na biało stalowa obudowa
- Moc: KA 15: 2,4 kW 230 V (15 litrów 99 °C)  
KA 25: 3,6 kW 230 V (25 litrów 99 °C)  
KA 40: 2 x 3,0 kW 230 V (40 litrów 99 °C)
- Wymiary (wys. x szer. x gł): KA 15: 60 x 39 x 30 cm  
KA 25: 78 x 39 x 30 cm  
KA 40: 84 x 52 x 29 cm



K5



## Automat do gotowania wody K5

Tradycyjny automat do gotowania wody mocowany jest na ścianie nad zlewozmywakiem. Służy on do zgodnego z zapotrzebowaniem przygotowania gorącej wody w ilości od jednej filiżanki do maksymalnie 5 litrów.

- Automat do przygotowywania gorącej wody w ilości od 1 filiżanki do 5 litrów
- Zakres temperatur od ok. 37 °C do punktu wrzenia (99 °C)
- W automacie zintegrowana armatura
- Przelew zintegrowany z ruchomą wylewką
- Automatyka punktu wrzenia
- Obudowa z tworzywa sztucznego
- Niezawodne zamocowanie na ścianie
- Moc: 2,0 kW 230 V (5 litrów 99 °C)
- Wymiary (wys. x szer. x gł): 27 x 29 x 17 cm

# Higieniczne suszenie rąk



WHT

## Suszarka do rąk WHT

Suszarka jest załączana automatycznie, bezdotykowo, po zbliżeniu rąk do elektronicznego czujnika podczerwieni i natychmiast wyłączana po ich oddaleniu. Optymalne kierowanie strumienia powietrza i odpowiednia konstrukcja grzałki zapewnia doskonałe wykorzystanie energii i niskie zużycie prądu. Ponadto zagwarantowany jest niski poziom szumu i niezawodne działanie.

- Komfortowa suszarka do rąk z nawiewem ciepłego powietrza w pomieszczeniach sanitarnych
- Bezdotkowe włączanie i wyłączanie
- Wyłącznik bezpieczeństwa po 2 minutach ciągłej pracy
- Niski poziom szumu: maksymalnie 73 dB (A)
- Odporna na uderzenia obudowa daje się zamontować w wersji antywłamaniowej i zabezpieczającej przed kradzieżą
- Moc 1,8kW 230V (strumień powietrza: 38l/s)
- Wymiary (wys. × szer. × gł): 32 × 26 × 15 cm

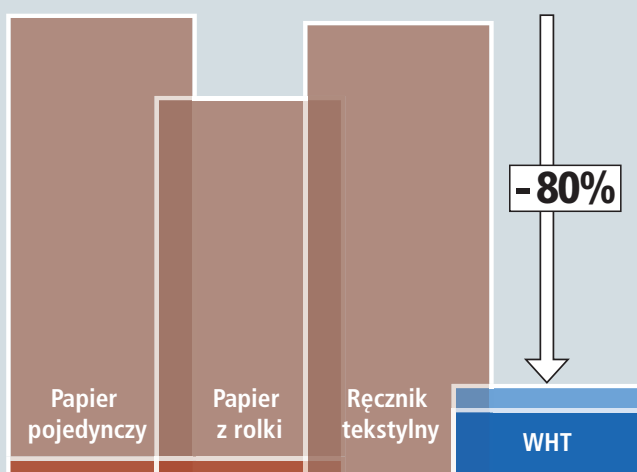

## Porównanie kosztów

Jeżeli chodzi o higieniczne suszenie rąk w mocno uczęszczanych pomieszczeniach sanitarnych, suszarka do rąk z nawiewem ciepłego powietrza jest zasadniczo najekonomiczniejszym systemem suszenia, ponieważ unika się tutaj mycia i stawiania do dyspozycji ręczników a także uzupełniania i usuwania papierowych ręczników.

Porównano trzy różne systemy suszenia rąk: Suszarka do rąk z nawiewem ciepłego powietrza, systemy dozowania papieru (pojedyncze ręczniki papierowe lub ręczniki papierowe z rolki) oraz system ręczników tekstylnych z rolki. Parametry: Koszty podstawowe (kolumna w kolorze ciemnym) = koszty zakupu aparatu podstawowego + osprzęt + montaż. Koszty eksploatacji (kolumna w kolorze jasnym) = papier wzgl. rolki ręcznika tekstylnego wzgl. energia elektryczna zawsze na 5 lat. Ilość operacji suszenia na rok: 10.000. Tekstylne systemy rolkowe bez kosztów podstawowych, ponieważ wszystko traktowane jest jako serwis wynajmu all inclusive. (Źródło: IPI Institut für Produktforschung und Information GmbH, Esslingen, Raport Nr. 5051-07, 2007)

# Objaśnienia symboli

## Innowacje produktu



Zintegrowany elektryczny system bezpieczeństwa jest gwarantem innowacyjnego systemu grzewczego wielu przepływowych podgrzewaczy CLAGE, które szczególnie szybko i skutecznie podgrzewają wodę. Jest on tak szybki, że już po dwóch sekundach od otwarcia kranu woda jest ciepła.



System Multiple Power System MPS® umożliwia nastawienie maksymalnego poboru mocy elektronicznego podgrzewacza przepływowego w trakcie instalacji wykonanej przez fachowca. Moc przyłączeniowa może być nastawiona bezpośrednio w miejscu instalacji odpowiednio do panujących tam warunków. Ułatwia to instalację i zmniejsza ilość stanów magazynowych prowadzonych dla potrzeb specjalistycznego handlu.



System TWIN TEMPERATURE CONTROL TTC® przy pomocy dwóch czujników temperatury zapewnia regulację temperatury z dokładnością do jednego stopnia. Dlatego też elektroniczne podgrzewacze przepływowe z systemem TTC® zapewniają w każdym czasie (także przy wahaniami ciśnienia wody) stałe temperatury na wyjściu, odpowiadające dokładnie nastawionym wartościom.



Przełącznik priorytetu (zwany także: przekaźnik przeciążeniowy) umożliwia wspólne użytkowanie elektrycznego przyłącza przez dwa odbiorniki 400 V. I tak np. podgrzewacz przepływowy może być używany z wykorzystaniem istniejącego przyłącza płyty grzewczej. Przy pobieraniu gorącej wody, podgrzewacz przepływowy na krótko wyłącza płytę grzewczą. W praktyce jest to jednak prawie niezauważalne, ponieważ płyta przez okres pobierania gorącej wody podtrzymuje temperaturę potrzebną do gotowania lub pieczenia.



Regulowane elektronicznie przepływowe podgrzewacze DSX, DEX, CEX-U, CFX-U oraz MDX mogą współpracować z kolektorem słonecznym. W celach zdecentralizowanego dogrzewania mogą być one stosowane w pobliżu punktów poboru wody. W ten sposób unika się strat energii, które powstają nieuchronnie przy centralnym dogrzewaniu. Przepływowe podgrzewacze kompatybilne z kolektorami słonecznymi uzupełniają tylko różnicę temperatury rzeczywiście zużytej ilości wody. Przygotowywanie ciepłej wody może zostać całkowicie odłączone od instalacji grzewczej.



Wysokiej jakości produkty, bazujące na energii słonecznej, znakowane są europejskim certyfikatem jakości SOLAR KEYMARK. Oznacza to: niezawodną jakość i wiarygodne informacje na temat parametrów. W przypadku kolektorów słonecznych od roku 2009 znak Solar-Keymark jest przesłanką spełnienia wymogów normy BAFA lub KfW.



Tym logo oznaczane są wszystkie przepływowe podgrzewacze CLAGE, które szczególnie oszczędnie obchodzą się z prądem i wodą i tym samym są szczególnie energooszczędne i przyjazne środowisku. Oszczędność energii oraz ochrona klimatu słusznie uchodzą za najbardziej aktualne tematy. W związku z tym użytkownicy coraz częściej szukają korzystnych możliwości, w jaki sposób w interesie ochrony klimatu można oszczędzać energię.



Miedź jest bardzo cennym materiałem do instalacji pitnej. Zasobniki ciepłej wody z miedzianym pojemnikiem wewnętrznym są odporne na korozję i tym samym nie wymagają koserwacji i są długowieczne.

## Zastosowania



Umywalki, natryski, wanny kąpielowe, zlewozmywaki

Wrzątek, woda schłodzona



## Mały podgrzewacz przepływowy 3–7 kW

### Dane techniczne



Typ	MH 3	MH 4	MH 6	MH 7	MDH 3	MDH 4	MDH 6	MDH 7	
Numer artykułu	14003	14004	14006	14007	12003	12004	12006	12007	
Zestawy z baterią									
jednouchwytową	M 3 / ENM								
dwuuchwytową	M 3 / SNM	M 4 / SNM							
nadumywalkową	M 3 / SMB	M 4 / SMB		M 7 / SMB					
z zestawem prysznicowym		M 4 / BGS	M 6 / BGS	M 7 / BGS					
Zastosowanie									
Pojemność znamionowa	litry	0,2	0,2	0,2	0,2	0,2	0,2	0,2	
Do jednego / do wielu punktów poboru	• / –	• / –	• / –	• / –	• / –	• / –	• / –	• / –	
Zastosowanie	umywalka / kuchenka w biurze	• / –	• / –	• / •	• / •	• / –	• / –	• / •	
Sposób montażu	podblatowy	•	•	•	•	•	•	•	
nadblatowy	MH 3-O	MH 4-O	MH 6-O	MH 7-O					
Dane przyłącza									
Konstrukcja	bezcisnieniowa / ciśnieniowa	• / –	• / –	• / –	• / –	– / •	– / •	– / •	
dopuszczalne ciśnienie znamionowe	MPa (bar)	bezcisnieniowa				1 (10)	1 (10)	1 (10)	1 (10)
Przyłącza wody (śrubowe)		G 3/8"	G 3/8"	G 3/8"	G 3/8"	G 3/8"	G 3/8"	G 3/8"	
Wydajność ciepłej wody przy $\Delta t = 25 \text{ K}^{1)}$	l/min	2,0	2,5	3,3	3,7	2,0	2,5	3,3	
Przepływ załączający - max przepływ <sup>2)</sup>	l/min	1,6 – 2,0	1,8 – 2,5	2,1 – 3,3	2,4 – 3,7	1,6 – 2,0	1,8 – 2,5	2,1 – 3,3	
Moc znamionowa	kW <sup>3)</sup>	3,5	4,4	5,7	6,5	3,5	4,4	5,7	
Napięcie	V	1/PE ~ 230		2/PE ~ 400		1/PE ~ 230		2/PE ~ 400	
Prąd znamionowy	A	15	19	25	2 × 16	15	19	25	
Wymagany przekrój kabla zasilającego	mm <sup>2</sup>	1,5	2,5	2,5	2,5	1,5	2,5	2,5	
Znak bezpieczeństwa VDE / stopień ochrony		• / IP 24 <sup>4)</sup>	• / IP 24 <sup>4)</sup>	• / IP 24 <sup>4)</sup>	• / IP 24 <sup>4)</sup>	• / IP 24 <sup>4)</sup>	• / IP 24 <sup>4)</sup>	• / IP 24 <sup>4)</sup>	
Wyposażenie									
Sterowanie	hydrauliczne	•	•	•	•	•	•	•	
IES <sup>®</sup> grzałka nieosłonięta	/ $\Omega \text{ cm}^{5)}$	• / 800	• / 800	• / 800	• / 800	• / 800	• / 800	• / 800	
Wymienny element grzejny		•	•	•	•	•	•	•	
Kabel sieciowy	z wtyczką / stałe przyłącze	• / –	– / •	– / •	– / •	• / –	– / •	– / •	
Złączka T z węzłem ciśnieniowym					•	•	•	•	
Specjalny regulator strumienia		•	•	•	•	•	•	•	
Wymiary i waga									
Wymiary (wysokość × szerokość × głębokość)	cm	13 × 18,5 × 8				13 × 18,5 × 8			
masa w stanie napełnienia wodą	kg ok.	1,2	1,2	1,2	1,2	1,3	1,3	1,3	

• = dostępny lub tak 1) Wzrost temperatury od n.p. 15 °C do 40 °C 2) Ilość przepływu ograniczona dla optymalnego podwyższenia temperatury 3) Przepisy w poszczególnych obszarach zaopatrzenia w prąd są różne. Podłączenie tylko przez specjalistę! 4) Jako urządzenie nadumywalkowe, rodzaj ochrony IP 25 5) Dopuszczalna minimalna elektryczna rezystywność wody przy 15 °C

#### Bezcisnieniowa instalacja (MH)

Bezcisnieniowe małe podgrzewacze przepływowe instaluje się szybko i łatwo ponadto są one szczególnie niezawodne w użyciu.

Ze względu na specyfikę budowy mogą zaopatrywać tylko jeden punkt poboru wody. Aby urządzenie nie znajdowało się przez cały czas pod ciśnieniem wody z sieci, wymagana jest specjalna armatura do bezcisnieniowych podgrzewaczy ciepłej wody.

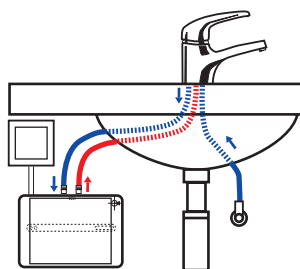

#### Cisnieniowa instalacja (MDH i MDX)

Małe podgrzewacze przepływowe MDH i MDX są dopuszczone dla instalacji ciśnieniowej (zamkniętej).

Objęty zakresem dostawy zestaw przyłączeniowy (złączka T i elastyczny wąż ciśnieniowy) ułatwia zamontowanie istniejącej armatury ciśnieniowej.

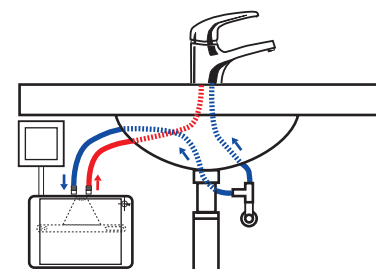

## Małe elektroniczne podgrzewacze przepływowe 3–7 kW

### Dane techniczne



Typ	MDX 3	MDX 4	MDX 6	MDX 7
Numer artykułu	13003	13004	13006	13007
Zestawy z armaturą bezdotykową	MDX 3 Lumino			MDX 7 Lumino
Zastosowanie				
Pojemność znamionowa litry	0,2	0,2	0,2	0,2
Do jednego punktu poboru	•	•	•	•
Zastosowanie umywalka / zlewozmywak	• / –	• / –	• / •	• / •
Sposób montażu podblatowy	•	•	•	•
Dane przyłącza				
Konstrukcja ciśnieniowa	•	•	•	•
Dopuszczalne ciśnienie znamionowe MPa (bar)	1 (10)	1 (10)	1 (10)	1 (10)
Przyłącza wody (śrubowe)	G 3/8"	G 3/8"	G 3/8"	G 3/8"
Zakres wyboru temperatury °C	Ustawienie fabryczne ok. 38, (ustaw. we własnym zakresie między ok. 30 i 50)			
Wydajność ciepłej wody przy $\Delta t = 25 K$ <sup>1)</sup> l/min	2,0	2,5	3,3	3,7
Przepływ włączający- maksymalny przepływ <sup>2)</sup> l/min	1,2 – 2,0	1,5 – 2,5	1,5 – 3,3	1,5 – 3,7
Moc znamionowa kW <sup>3)</sup>	3,5	4,4	5,7	6,5
Napięcie	1/PE ~ 230V	1/PE ~ 230V	1/PE ~ 230V	2/PE ~ 400V
Prąd znamionowy A	15	19	25	2 x 16
Wymagany przekrój kabla zasilającego mm <sup>2</sup>	1,5	2,5	4,0	2,5
Znak bezpieczeństwa VDE / stopień ochrony	• / IP 24	• / IP 24	• / IP 24	• / IP 24
Wyposażenie				
Sterowanie sterowany elektronicznie	•	•	•	•
IES® grzałka nieosłonięta / $\Omega$ cm <sup>4)</sup>	• / 1300	• / 1000	• / 1000	• / 1300
Wymienny element grzejny	•	•	•	•
Kabel sieciowy z wtyczką / stałe przyłącze	• / –	– / •	– / •	– / •
Złączka T z elast. węzłem / specjalny regulator strumienia	• / •	• / •	• / •	• / •
Elektronika z czujnikami temperatury i przepływu	•	•	•	•
kompatybilny z kolektorem słonecznym (temperatura na wejściu < 60 °C)	•	•	•	•
Wymiary i waga				
Wymiary (wysokość x szerokość x głębokość) cm	13 x 18,5 x 8	13 x 18,5 x 8	13 x 18,5 x 8	13 x 18,5 x 8
masa w stanie napełnienia wodą kg ok.	1,5	1,5	1,5	1,5

• = dostępny lub tak 1) Wzrost temperatury od n.p. 15 °C do 40 °C 2) Ilość przepływu ograniczona dla optymalnego podwyższenia temperatury 3) Przepisy w poszczególnych obszarach zaopatrzenia w prąd są różne. Podłączenie tylko przez specjalistę! 4) Dopuszczalna elektryczna rezystywność wody przy 15 °C

### Regulator strumienia

Do każdego małego podgrzewacza przepływowego CLAGE standardowo dołączony jest odpowiedni regulator strumienia, który odpowiednio do danej mocy urządzenia optymalizuje strumień wody, wspierając tryb pracy oszczędzający energię i wodę.

W celu zagwarantowania optymalnej funkcji urządzenia, ten regulator strumienia musi być zastosowany w armaturze!



Regulator strumienia	Urządzenie	
	M..3 / M..4	M..6 / M..7
Typ		
CSP 3		—
CSP 6	—	
CSM		—



## Kompaktowe podgrzewacze przepływowe 7–13 kW

### Dane techniczne



Typ	CBH 7	CBH 11	CBX 11	CBX 13
Numer artykułu	25107	25111	25211	25213
Zastosowanie				
Pojemność znamionowa litry	0,2	0,2	0,2	0,2
Do jednego punktu poboru / dowielu punktów poboru	• / –	• / –	• / •	• / •
Zastosowanie umywalka / zlewozmywak / prysznic	• / – / –	• / • / –	• / • / –	• / • / • <sup>1)</sup>
Zabudowa montaż pod blatem (przyłącza wody na górze)	•	•	CBX 11-U	CBX 13-U
naścienny (przyłącza wody na dole)			•	•
Dane przyłącza				
Konstrukcja ciśnieniowa	•	•	•	•
Dopuszczalne ciśnienie znamionowe MPa (bar)	1 (10)	1 (10)	1 (10)	1 (10)
Przyłącza wody (śrubowe)	G 3/8"	G 3/8"	G 1/2"	G 1/2"
Nad- i podtynkowe			•	•
Zakres wyboru temperatury °C			35 do 55	35 do 55
Wydajność ciepłej wody przy $\Delta t = 28 \text{ K}^{2)}$ l/min	3,5	5,6 <sup>3)</sup>	5,6 <sup>3)</sup>	6,9 <sup>3)</sup>
Przepływ załączający- maksymalny przepływ l/min	ok. 2,6 / 3,5	3,7 – 5,0	2,0 – 5,0	2,0 – 6,0
Moc znamionowa kW <sup>4)</sup>	6,9	11,0	11,0	13,5
Napięcie 3/PE ~ 400V	•	•	•	•
Prąd znamionowy A	3 × 10	3 × 16	3 × 16	3 × 20
Wymagany przekrój kabla zasilającego mm <sup>2</sup>	1,5	2,5	2,5	4,0
Znak bezpieczeństwa VDE / stopień ochrony	• / IP 24	• / IP 24	• / IP 25	• / IP 25
Wyposażenie				
Sterowanie	hydrauliczne	hydrauliczne	elektroniczne	elektroniczne
IES® grzałka nieosłonięta / $\Omega \text{ cm}^{5)}$	• / 900	• / 900	• / 1100	• / 1100
Wskaźnik temp./ wskaźnik stanów operacyjnych	– / •	– / •	LED / •	LED / •
Przełącznik priorytetu	•	•		
Wymiary i waga				
Wymiary (wysokość × szerokość × głębokość) cm	33 × 21 × 9	33 × 21 × 9	33 × 21 × 9	33 × 21 × 9
masa w stanie napełnienia wodą kg ok.	1,9	1,9	1,9	1,9

• = dostępny lub tak 1) Zalecamy: głowka natryskowa CXH, nr art. 00866 2) Przyrost temperatury od np. 12°C do 40°C 3) Ilość wody zmieszanej 4) Przepisy w poszczególnych obszarach zaopatrzenia w prąd są różne. Podłączenie tylko przez specjalistę! 5) Dopuszczalna elektryczna rezystywność wody przy 15°C

### Możliwe sposoby instalacji

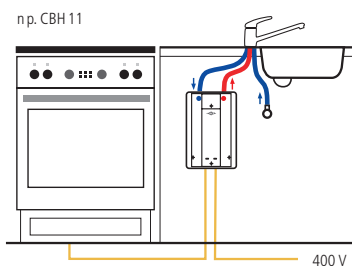

#### Tylko CBH: instalacja z przełącznikiem priorytetu

W przypadku braku osobnego przyłącza na 400-V istnieje możliwość wspólnego wykorzystania zasilania kucharki elektrycznej dzięki zintegrowanemu w podgrzewaczu przełącznikowi priorytetu oraz drugiej listwie przyłączeniowej.

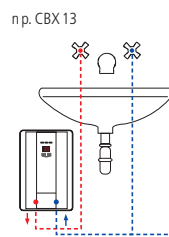

#### Instalacja ciśnieniowa podtynkowa

Do jednego punktu poboru wody z armaturą ścienną.

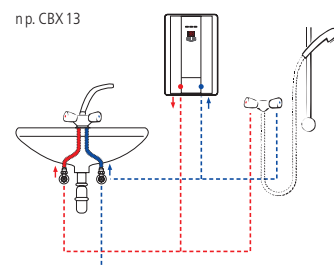

#### Instalacja ciśnieniowa podtynkowa

Do zaopatrzenia wielu punktów poboru wody, które ze względu na ograniczoną moc 7-13 kW nie mogą być używane równocześnie.

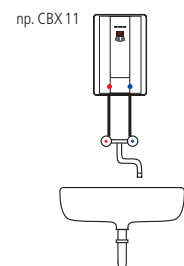

#### Instalacja bezcisnieniowa

Łatwa, szybka i pewna! Idealna do jednego punktu poboru wody. Konieczne jest zastosowanie armatury bezcisnieniowej!



# Elektroniczne podblatowe podgrzewacze przepływowe 11–13 kW

## Dane techniczne



Typ		CDX-U BASITRONIC®	CEX-U ELECTRONIC MPS®	CFX-U FUNKTRONIC MPS®
Numer artykułu		26113	26213	26313
Zastosowanie				
Pojemność znamionowa	litry	0,2	0,2	0,2
Do jednego punktu poboru / do dwu punktów poboru		• / •	• / •	• / •
Zastosowanie	umywalka / zlewozmywak	• / •	• / •	• / •
Sposób montażu		pod blatem	pod blatem	pod blatem
Dane przyłącza				
Konstrukcja	ciśnieniowa	•	•	•
Dopuszczalne ciśnienie znamionowe	MPa (bar)	1 (10)	1 (10)	1 (10)
Przyłącza wody (śrubowe)		G 3/8"	G 3/8"	G 3/8"
Zakres wyboru temperatury	°C	fabryczny 50, (przestawienie wewnątrz między 30 a 60)	20 do 60	20 do 60
Wydajność ciepłej wody przy $\Delta t = 33 \text{ K}^{1) 2)}$	l/min	4,8	4,8 <sup>3)</sup> / 5,8 <sup>2) 3)</sup>	4,8 <sup>2) 3)</sup> / 5,8 <sup>2) 3)</sup>
Przepływ włączający- maksymalny przepływ <sup>4)</sup>	l/min	2 – 5	2 – 5	2 – 5
Moc znamionowa	kW <sup>5)</sup>	11,0	11,0 / 13,5	11,0 / 13,5
Napięcie	3/PE ~ 400V	•	•	•
Prąd znamionowy	A	3 × 16	3 × 16 / 3 × 20	3 × 16 / 3 × 20
Wymagany przekrój kabla zasilającego	mm <sup>2</sup>	1,5	1,5 / 2,5	1,5 / 2,5
Znak bezpieczeństwa VDE / stopień ochrony		• / IP 24	• / IP 24	• / IP 24
Wyposażenie				
Sterowanie		sterowany elektronicznie	regulowany elektronicznie	regulowany elektronicznie
IES® grzałka nieosłonięta	/ $\Omega \text{ cm}^6)$	• / 1000	• / 1000	• / 1000
Twin Temperature Control TTC®			•	•
Multiple Power System MPS®			•	•
Rodzaj wskaźnika temperatury			Diody LCD	Zdalne sterowanie radiowe z LCD
Przyciski programujące / wskaźnik stanów operacyjnych			2 / •	2 / •
kompatybilny z kolektorem słonecznym (temperatura na wejściu < 70 °C)			•	•
Zdalne sterowanie			jako akcesoria	objęte zakresem dostawy
Wymiary i waga				
Wymiary (wysokość × szerokość × głębokość)	cm	29,4 × 18 × 11	29,4 × 18 × 11	29,4 × 18 × 11
masa w stanie napełnienia wodą	kg ok.	2,2	2,2	2,2

• = dostępny lub tak 1) Przyrost temperatury od np. 12°C do 45°C 2) Woda zmieszana 3) w zależności od ustawionej mocy przyłączeniowej 4) Przepływ ograniczony, by osiągnąć optymalny wzrost temperatury. 5) Przepisy w poszczególnych obszarach zaopatrzenia w prąd są różne. Podłączenie tylko przez specjalistę! 6) Dopuszczalna elektryczna rezystywność wody przy 15 °C

Przykład instalacji z armaturą beciśnieniową

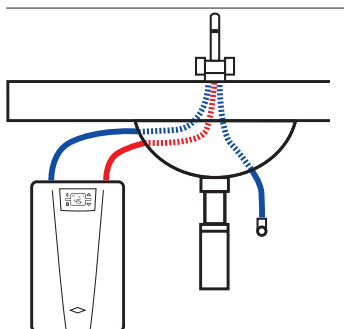

Przykład instalacji z armaturą ciśnieniową

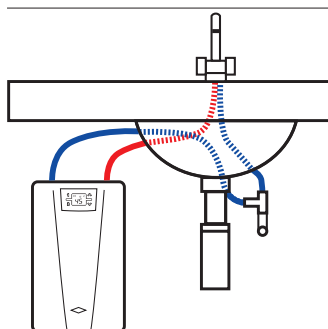

Przyłączenie prądu poprzez przełącznik priorytetu LAB

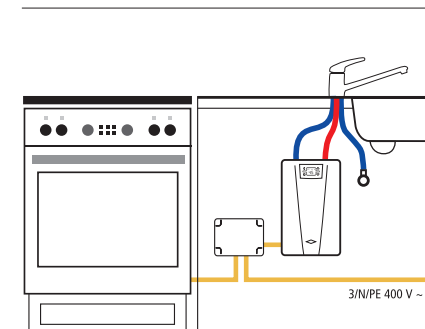



## Podgrzewacze standardowe 18–27 kW

### Dane techniczne



Typ		DBX 18	DBX 21	DBX 24	DBX 27
Numer artykułu		34118	34121	34124	34127
Zastosowanie					
Pojemność znamionowa	litry	0,4	0,4	0,4	0,4
Do jednego punktu poboru / dowielu punktów poboru		• / •	• / •	• / •	• / •
Zastosowanie	umywalka / zlewozmywak	• / •	• / •	• / •	• / •
	natrysk / wanna	• / •	• / •	• / •	• / •
Sposób montażu	naścienny	•	•	•	•
Dane przyłącza					
Konstrukcja	ciśnieniowa	•	•	•	•
Dopuszczalne ciśnienie znamionowe	MPa (bar)	1 (10)	1 (10)	1 (10)	1 (10)
Przyłącza wody (śrubowe)	nad- i podtynkowe	G ½"	G ½"	G ½"	G ½"
Maksymalna temperatura na wejściu	°C	30	30	30	30
Zakres wyboru temperatury	°C	fabrycznie 50, (przestawiane wewnątrz między 30 a 60)			
Wydajność ciepłej wody przy $\Delta t = 28 \text{ K}^{1) 2)}$	l/min	9,2	10,7	12,3	13,8
Przepływ załączający- maksymalny przepływ	l/min	2,5 – 7,0 <sup>3)</sup>	2,5 – 8,0 <sup>3)</sup>		2,5 – 9,0 <sup>3)</sup>
Moc znamionowa	kW <sup>4)</sup>	18	21	24	27
Napięcie	3/PE ~ 400V	•	•	•	•
Prąd znamionowy	A	3 × 26	3 × 30	3 × 35	3 × 39
Wymagany przekrój kabla zasilającego	mm <sup>2</sup>	4,0	4,0	4,0 / 6,0	6,0
Znak bezpieczeństwa VDE / stopień ochrony		• / IP 25	• / IP 25	• / IP 25	• / IP 25
Wyposażenie					
Sterowanie		sterowany elektronicznie			
IES® grzałka nieosłonięta	/ $\Omega \text{ cm}^5)$	• / 1300	• / 1300	• / 1300	• / 1300
Przełącznik redukcji mocy					
Wymiary i waga					
Wymiary (wysokość × szerokość × głębokość)	cm	46,6 × 23 × 9,7			
masa w stanie napełnienia wodą	kg ok.	3,7	3,7	3,7	3,7

• = dostępny lub tak 1) Przyrost temperatury od np. 12°C do 40°C 2) Woda zmieszana 3) Przepływ ograniczony, by osiągnąć optymalny wzrost temperatury.  
4) Przepisy w poszczególnych obszarach zaopatrzenia w prąd są różne. Podłączenie tylko przez specjalistę! 5) Dopuszczalna elektryczna rezystywność wody przy 15°C

### Instalacja ciśnieniowa

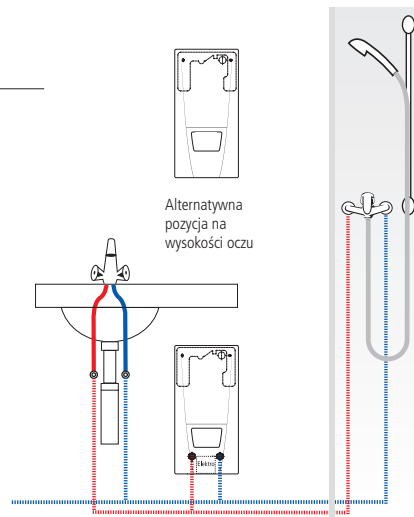

Podgrzewacze przepływowe o mocach 18-27 kW mają zaopatrywać kilka punktów poboru w wodę. Instalacja wyłącznie ciśnieniowa. Proszę przestrzegać wskazówek producenta armatury.



## Podgrzewacze High-Tech 18–27kW

### Dane techniczne



Typ	DCX ELECTRONIC MPS®	DEX ELECTRONIC MPS®	DSX SERVOTRONIC MPS®
Numer artykułu	34217	34227	34327
Zastosowanie			
Pojemność znamionowa	litry	0,4	0,4
Do jednego punktu poboru / dowielu punktów poboru	• / •	• / •	• / •
Zastosowanie	umywalka / zlewozmywak	• / •	• / •
	natrysk / wanna	• / •	• / •
Sposób montażu	naścienny	•	•
Dane przyłącza			
Konstrukcja	ciśnieniowa	•	•
Dopuszczalne ciśnienie znamionowe	MPa (bar)	1 (10)	1 (10)
Przyłącza wody (śrubowe)	nad- i podtynkowe	G ½"	G ½"
Zakres wyboru temperatury	°C	35, 38, 42, 48, 55	20 do 60
Wydajność ciepłej wody przy $\Delta t = 28 \text{ K}^{1) 2)}$	l/min	9,2 / 10,7 / 12,3 / 13,8 <sup>3)</sup>	9,2 / 10,7 / 12,3 / 13,8 <sup>3)</sup>
Przepływ załączający- maksymalny przepływ	l/min	2,5–8,0 <sup>4)</sup>	2,5–8,0 <sup>4)</sup>
Moc znamionowa	kW <sup>5)</sup>	do wyboru 18 / 21 / 24 / 27	do wyboru 18 / 21 / 24 / 27
Napięcie	3/PE ~ 400V	•	•
Prąd znamionowy	A	3 × 26/3 × 30/3 × 35/3 × 39 <sup>3)</sup>	3 × 26/3 × 30/3 × 35/3 × 39 <sup>3)</sup>
Wymagany przekrój kabla zasilającego	mm <sup>2</sup>	4,0 / 6,0 <sup>5)</sup>	4,0 / 6,0 <sup>5)</sup>
Znak bezpieczeństwa VDE / stopień ochrony		•/IP25	•/IP25
Wyposażenie			
Sterowanie	regulowany elektronicznie	regulowany elektronicznie	regulowany elektronicznie
IES® grzałka nieosłonięta	/ $\Omega \text{ cm}^6)$	• / 1100	• / 1100
Panel sterowania			
Rodzaj wskaźnika temp. / kontrolka stanów operacyjnych	5 kolorowych diod LED / –	LCD / kody	LCD / teksty
zależne od temperatury podświetlenie tła			•
Przyciski programowe		2	4
Monitor zużycia energii / dynamiczna regulacja przepływu wody			• / •
Twin Temperature Control TTC®	•	•	•
Multiple Power System MPS®	•	•	•
kompatybilny z kolektorem słonecznym (temperatura na wejściu < 70 °C)		•	•
Wymiary i waga			
Wymiary (wysokość × szerokość × głębokość)	cm	46,6 × 23 × 9,7	46,6 × 23 × 9,7
masa w stanie napełnienia wodą	kg ok.	3,7	4,2

• = dostępny lub tak 1) Przyrost temperatury od np. 12 °C do 40 °C 2) Woda zmieszana 3) w zależności od ustawionej mocy przyłączeniowej 4) Przepływ ograniczony, by osiągnąć optymalny wzrost temperatury. 5) Przepisy w poszczególnych okręgach zaopatrzenia są różne. Podłączenie tylko przez specjalistę! 6) Dopuszczalna elektryczna rezystywność wody przy 15 °C

#### Innowacja: Jedno urządzenie- różne moce!



Pogrzewacze DSX, DEX, DCX, CFX-U oraz CEX-U wyposażone są w wyjątkowy system Multiple Power System MPS®. Dzięki temu Państwa instalator nastawia maksymalny pobór mocy urządzenia przy instalacji.

#### Zdalne sterowanie



Dostępne jako opcja zdalne sterowanie FX 2 (Art.-Nr. 3200-34000) umożliwia wygodne korzystanie z podgrzewacza DSX lub DEX także wtedy gdy n.p. jest on zabudowany meblami bądź zamontowany w innym miejscu.



## Małe zasobniki 5–15 Liter

### Dane techniczne



Typ	S5-O	S5-U	S10-O	S10-U	S15-O	S15-U
Numer artykułu	41052	42052	41102	42102	41152	42152
Zastosowanie						
Pojemność litry	5	5	10	10	15	15
Do jednego punktu poboru / dowielu punktów poboru	• / –	• / –	• / •	• / •	• / •	• / •
Zastosowanie umywalka / zlewozmywak / prysznic	• / • / –	• / • / –	– / • / –	• / • / –	– / • / •	• / • / –
Sposób montażu podblatowy		•		•		•
Sposób montażu nadblatowy	•		•		•	
Dane przyłącza						
Budowa	bezcisnieniowa		ciśnieniowa <sup>1)</sup>	ciśnieniowa <sup>1)</sup>	ciśnieniowa <sup>1)</sup>	ciśnieniowa <sup>1)</sup>
Dopuszczalne ciśnienie znamionowe MPa (bar)			0,8 (8)	0,8 (8)	0,8 (8)	0,8 (8)
Przyłącza wody (śrubowe)	G 1/2"	G 3/8"	G 1/2"	G 3/8"	G 1/2"	G 3/8"
Zakres programowania temperatury °C	ca. 35 – 85	ca. 35 – 85	ca. 35 – 80	ca. 35 – 80	40 / 55 / 70 / 90	
Ilość wody mieszanej 40 °C <sup>2)</sup> ok. l.	10	10	20	20	30	30
Moc znamionowa kW	2,0	2,0	2,2	2,2	2,2	2,2
Napięcie 1 / N / PE ~ 230V	•	•	•	•	•	•
Czas podgrzania przy Δt = 45 K <sup>3)</sup> min	8	8	14	14	22	22
Zużycie energii na podtrzymanie temperatury przy 65 °C kWh / 24h	0,27	0,27	0,30	0,34	0,49	0,49
Znak bezpieczeństwa VDE / stopień ochrony	• / IP 24	• / IP 24	• / IP 24	• / IP 24	• / IP 24	• / IP 24
Wyposażenie						
kontrolka temperatury / kontrolka funkcji	– / •	– / •	– / •	– / •	• / •	• / •
blokada temperatury do ustawienia na ... °C	38 / 55 / 65	38 / 55 / 65	50 / 65	50 / 65		
Pojemnik wewnętrzny	Tworzywo sztuczne		Miedź	Miedź	Miedź	Miedź
Dodatkowy przycisk do jednorazowego podgrzania					•	•
Przewód sieciowy z wtyczką	•	•	•	•	•	•
Wymiary i waga						
Wymiary (wysokość × szerokość × głębokość) cm	38 × 26 × 23		45 × 30 × 29		45 × 30 × 29	
masa w stanie napełnienia wodą kg ok.	7,2	7,2	16,5	16,5	22,5	22,5

• = dostępny lub tak 1) Możliwa instalacja z armaturą bezcisnieniową 2) Przy temperaturze na wejściu n.p. 15 °C 3) Zwykła temperatura n.p. z 15 °C do 60 °C

#### Instalacja bezcisnieniowa do jednego punktu poboru wody (zasobnik 5 l.)

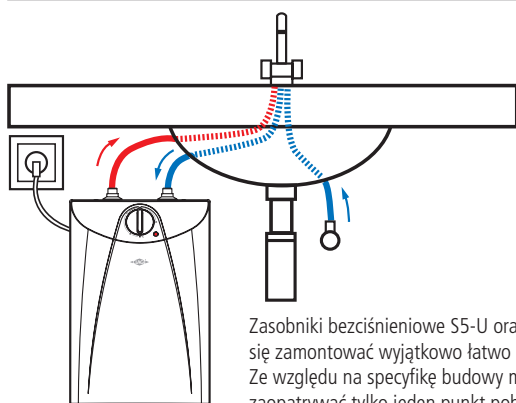

Zasobniki bezcisnieniowe S5-U oraz S5-O dają się zamontować wyjątkowo łatwo i szybko. Ze względu na specyfikę budowy mogą zaopatrywać tylko jeden punkt poboru wody. Aby podgrzewacz nie znajdował się przez cały czas pod ciśnieniem wody z sieci, wymaga on użycia specjalnej armatury bezcisnieniowej.

#### Instalacja ciśnieniowa (od 10 litrów)

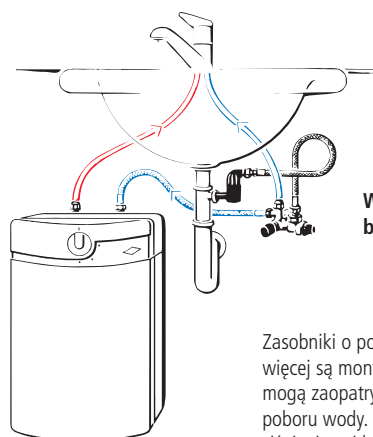

**Wymagana grupa bezpieczeństwa!**

Zasobniki o pojemności 10 litrów lub więcej są montowane ciśnieniowo i mogą zaopatrywać wiele punktów poboru wody. Przy instalacji ciśnieniowej konieczna jest grupa bezpieczeństwa.

## Zasobniki 30 - 120 litrów

### Dane techniczne



Typ	S 30	S 50	S 80	S 100	SX 50	SX 80	SX 100	SX 120
Numer artykułu	43800	43801	43802	43807	43050	43080	43100	43120
Zastosowanie								
Pojemność litry	30	50	80	100	50	80	100	120
Do jednego punktu poboru / dowielu punktów poboru	• / –	• / •	• / •	• / •	• / •	• / •	• / •	• / •
Zastosowanie prysznic	•	•	•	•	•	•	•	•
mieszkanie / wanna			•	•		•	•	•
Sposób montażu naścienny	•	•	•	•	•	•	•	•
Dane przyłącza								
Konstrukcja ciśnieniowa	• <sup>1)</sup>	• <sup>1)</sup>	• <sup>1)</sup>	• <sup>1)</sup>	•	•	•	•
Dopuszczalne ciśnienie znamionowe MPa (bar)	0,6 (6)	0,6 (6)	0,6 (6)	0,6 (6)	0,6 (6)	0,6 (6)	0,6 (6)	0,6 (6)
Przyłącza wody (śrubowe)	G 1/2"	G 1/2"	G 1/2"	G 1/2"	G 1/2"	G 1/2"	G 1/2"	G 1/2"
Zakres programowania temperatury °C	≤ 65	≤ 75	≤ 75	≤ 75	40 / 60 / 85		40 / 60 / 85	
ilość wody mieszanej 40 °C przy 65 °C ok. l.	48	80	128	160	85	142	176	217
Moc znamionowa kW	2,0	2,0	2,0	2,0	0,75 / 4,5	1,0 / 6,0	1,0 / 6,0	2,0 / 6,0
Napięcie	1/N/PE ~ 230V				3/N/PE ~ 400V – 1/N/PE ~ 230V – 2/N/PE ~ 400V <sup>4)</sup>			
Czas podgrzania przy Δt = 45 K <sup>2)</sup> min	50	90	140	180	37 – 220 <sup>3)</sup>	44 – 264 <sup>3)</sup>	55 – 330 <sup>3)</sup>	66 – 198 <sup>3)</sup>
Zużycie energii na podtrzymanie temperatury przy 65 °C kWh/24h	0,69	0,80	0,98	1,18	0,59	0,82	0,99	1,14
Znak bezpieczeństwa VDE / stopień ochrony	– / IP 25	– / IP 25	– / IP 25	– / IP 25	• / IP 24	• / IP 24	• / IP 24	• / IP 24
Wyposażenie								
Elektroniczna regulacja temperatury					•	•	•	•
Kontrolka temperatury		•	•	•				
Kontrolka funkcji	•	•	•	•	•	•	•	•
Panel sterowania					•	•	•	•
Wskaźnik ilości podgrzanej wody					•	•	•	•
Pojemnik wewnętrzny	Specjalnie emaliowana stal				Stal z tytanową emalią ochronną			
Przycisk szybkiego podgrzewania					•	•	•	•
jedno-/ dwuobiegowe przyłącze prądu	• / –	• / –	• / –	• / –	• / •	• / •	• / •	• / •
Przewód sieciowy z wtyczką	•	•	•	•	stałe przyłącze		stałe przyłącze	
Wymiary i waga								
Wymiary: wysokość cm	56	58	81	96	61	84	99	115
szerość cm	38	49	49	49	53	53	53	53
głębokość cm	37	50	50	50	52	52	52	52
masa w stanie napełnienia wodą kg ok.	44	70	105	129	71	106	133	162

• = dostępny lub tak <sup>1)</sup> Zasobnik ten może działać również bezcisnieniowo. <sup>2)</sup> Przyrost temperatury od np. 15 °C do 60 °C <sup>3)</sup> Czas podgrzania przy mocy „Max” lub „Min”  
<sup>4)</sup> Przepisy w poszczególnych obszarach zaopatrzenia w prąd są różne. Podłączenie tylko przez specjalistę!

#### Grupy bezpieczeństwa

##### SGU

Grupa bezpieczeństwa do zasobników podblatowych  
 art.-nr. 40013



##### SGM

Grupa bezpieczeństwa do zasobników wiszących z zaworem redukcji ciśnienia  
 art.-nr. 40012



##### SG

Grupa bezpieczeństwa do zasobników wiszących  
 art.-nr. 40011





## Automaty do gotowania wody ZIP Hydroboil®

### Dane techniczne



Typ		K 5	HBE 6-003	HBE 6-005	HBE 6-007	KA 15	KA 25	KA 40
Numer artykułu	Obudowa: biała	41002	44403	44405	44407	44015	44025	44040
	Obudowa: stal szlachetna		44413	44415	44417	44315	44325	44340
Zastosowanie								
Zastosowanie	domowe / obiekty	• / •	- / •	- / •	- / •	- / •	- / •	- / •
Sposób montażu	nadblatowy	•	•	•	•	•	•	•
Dane przyłącza								
Przyłącza wody (śrubowe)		G 1/2"	G 1/2"	G 1/2"	G 1/2"	G 1/2"	G 1/2"	G 1/2"
Zakres temperatury	°C	37–99	65–100	65–100	65–100	99–100	99–100	99–100
Pojemność	litry/filizanki	≤ 5 / 30	3 / 18	5 / 30	7,5 / 45	15 / 100	25 / 150	40 / 240
Wydajność	filizanki / godz.		100	140	140	140	210	360
Czas dogrzania	filizanki / min.		1,5	2,5	2,5	2,5	3,0	6,0
Czas podgrzania dla kompletnego napełnienia <sup>1)</sup>	min	14,5	17	17	24	40	50	60
Zużycie energii na podtrzymanie temp.	kWh / 24 godz.		1,1 <sup>2)</sup>	1,2 <sup>2)</sup>	1,3 <sup>2)</sup>	2,8	3,1	3,3
Moc znamionowa	kW	2,0	1,4	2,2	2,2	2,4	3,6	2 × 3,0
Napięcie	1/N/PE ~ 230V	•	•	•	•	•	•	•
Znak bezpieczeństwa TÜV / stopień ochrony		• / IP44	• / IP20	• / IP20	• / IP20	- / IP20	- / IP20	- / IP20
Wyposażenie								
Wskaźnik funkcji / wskaźnik stanów operacyjnych		• / -	• / •	• / •	• / •	• / -	• / -	• / -
Rodzaj wyświetlacza			Diody LCD	Diody LCD	Diody LCD			
Tryb energooszczędny/ ochrona przed poparzeniem			• / •	• / •	• / •			
Pojemnik wewnętrzny		Tworzywo sztuczne	stal szlachetna			stal szlachetna		
System dwukomorowy			•	•	•	•	•	•
Przewód sieciowy z wtyczką		•	•	•	•	•	•	•
Wymiary i waga								
Wymiary: wysokość	cm	27	43	47	58	60	78	84
szerość	cm	29	29	32	32	39	39	52
głębokość	cm	17	18	20	20	30	30	29
Długość ruchomej wylewki	cm	20						
masa w stanie napełnienia wodą	kg ok.	7,6	12,5	16,5	20,5	34,5	47,0	71,0

• = dostępny lub tak 1) Przy 10°C temperatury wody na wejściu 2) Poprzez aktywowanie modułu oszczędzania energii możliwa redukcja aż o 29%

### Instalacja (wymiary w mm)

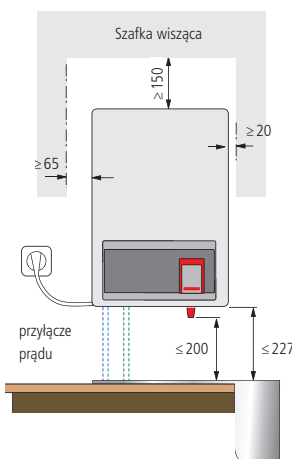

### Wyposażenie dodatkowe

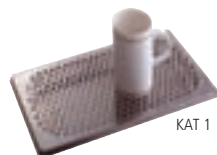

#### Automat do gotowania wody HBE 6..KA 40

ociękacz ze stali szlach. KAT 1 (325 x 175 mm), art.-nr. 44080

Ociekacz z nierdzewnej stali KAT 2 (325x175 mm) z przyłączem do odpływu wody art.-nr. 44081

#### Automat do gotowania wody KA 15..40

Zestaw przyłączeniowy do 1 lub 2 dodatkowych kranów bocznych do KA 15/KA 25 art.-nr. 84426

Zestaw przyłączeniowy do 1 lub 2 dodatkowych kranów bocznych do KA 40 art.-nr. 84427

Dodatkowy kran boczny do KA 15..40 art.-nr. 84425



#### ESO 6 wymiennik jonowy

Wymiennik jonów ESO łączy funkcję odkamieniania i filtrowania wody z regulacją pH i oferuje dzięki temu oszczędną, kompaktową i pewną metodę redukcji twardości wody. Jest on montowany na dopływie wody przed automatem do wrzątku. art.-nr. 84493

# Automaty do gotowania wody ZIP HydroTap®

## Dane techniczne



Typ	HT 60	B 100 F	BC 100/125	BC 150/175
Numer artykułu	44601	44201	44271	44281
Zastosowanie				
Zastosowanie	domowe / obiekty	• / •	• / •	- / •
Sposób montażu	podblatowy	•	•	•
	z elektroniczną armaturą	•	•	•
Dane przyłącza				
Przyłącza wody (śrubowe)	G 1/2"	G 1/2"	G 1/2"	G 1/2"
Zadana temperatura wrzątku / schłodzonej wody	°C	98 / -	65-100 / -	65-100 / 4-10
Pojemność wrzątku / schłodzonej wody	litry	1,5 / -	2,7 / -	2,7 / 3,5
Wydajność wrzątku	filiżanki (167 ml) / godz.	60	100	100
Wydajność schłodzonej wody	szklanki (200 ml) / godz.			125
Czas dogrzania	filiżanki / min.	1,5	1,5	1,5
Zużycie energii na podtrzymanie temp.	kWh / 24 godz.	0,56	0,63	0,93
Moc znamionowa	kW	1,5	1,5	1,5
Napięcie		1/N/PE ~ 230V	1/N/PE ~ 230V	1/N/PE ~ 230V
Znak bezpieczeństwa TÜV / stopień ochrony		• / IP20	• / IP20	• / IP20
Wyposażenie				
Zegar sterujący		•	•	•
Wskaźnik funkcji/ wskaźnik stanów operacyjnych	• / -	• / •	• / •	• / •
Rodzaj wyświetlacza		Diody LCD	Diody LCD	Diody LCD
Urządzenie do oszczędzania energii / system ochrony przed oparzeniem	- / •	• / •	• / •	• / •
Pojemnik wewnętrzny ze stali szlachetnej	•	•	•	•
System ochrony przed wyciekaniem	•	•	•	•
Filtr wody pitnej		•	•	•
Wentylator- wyciąg				•
Przewód sieciowy z wtyczką	•	•	•	•
Wymiary i waga				
Wymiary (wysokość × szerokość × głębokość)	cm <sup>1)</sup>	34 × 19 × 32	36 × 29 × 32	34 × 44 × 43
masa w stanie napełnienia wodą	kg ok.	13	15	41

• = dostępny lub tak 1) dodatkowo potrzeba 65 mm wolnego miejsca na przyłącze wody i prądu

### Instalacja (wymiary w mm)

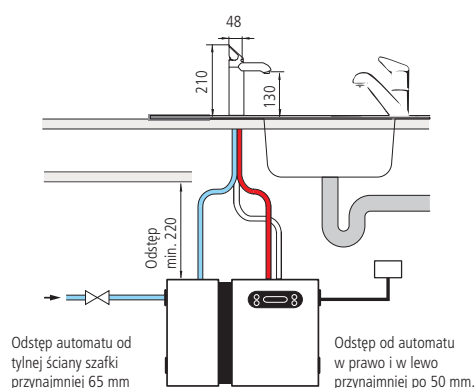

### Filtr wody pitnej

Modele B 100 F oraz BC są seryjnie wyposażone w łatwo wymienne wkłady z mikrofiltrami i aktywnym węglem, które filtrują zanieczyszczenia o średnicy < 5 µm, polepszają smak wody oraz ograniczają wytrącanie się związków wapnia.



### Ociekacz ze stali szlachetnej KXT 2

Dostępny w opcji ociekacz ze stali szlachetnej z przyłączem do odpływu wody umożliwia instalację elektronicznej armatury w dodatkowym miejscu poza zlewomywakiem. art.-nr. 44101





...eko-logiczny system ogrzewania wody.



**MK Technika Grzewcza**

45-368 Opole, ul. Ozimska 53  
tel. 77 453-14-14, 77 402-14-70, 77 402-14-71  
fax 77 402-14-70, 77 402-14-71  
e-mail: [biuro@mk.net.pl](mailto:biuro@mk.net.pl)  
[www.mk.net.pl](http://www.mk.net.pl)



Zastrzega się zmiany techniczne, zmiany wykonania oraz pomyłki, Porównania oszczędności energii w tym katalogu przedstawiono w oparciu o wyliczenia przeprowadzone przez CLAGE. Wszelkie użyte nazwy i marki handlowe są własnością każdorazowych posiadaczy. Wskazówki dot. prawa do druku: Zdjęcia: strona 6 / Getty Images, S. 16 / Westend61, S. 26 / Digital Vision, S. 36 / Image Source, S. 42 / BananaStock. Wszystkie dalsze zdjęcia: © CLAGE - Przedruk, także fragmentów, tylko za zgodą wydawcy. Wydrukowano na papierze pochodzącym z objętych planową gospodarką lasów i z kontrolowanych źródeł. [www.pefc.de](http://www.pefc.de) art.-nr. 9100-92191 GP-v5 04.10 4

